

通廊管理室

X A 4 (A) Y A 6 (B) X A 4 (C) Y A 6 (D)

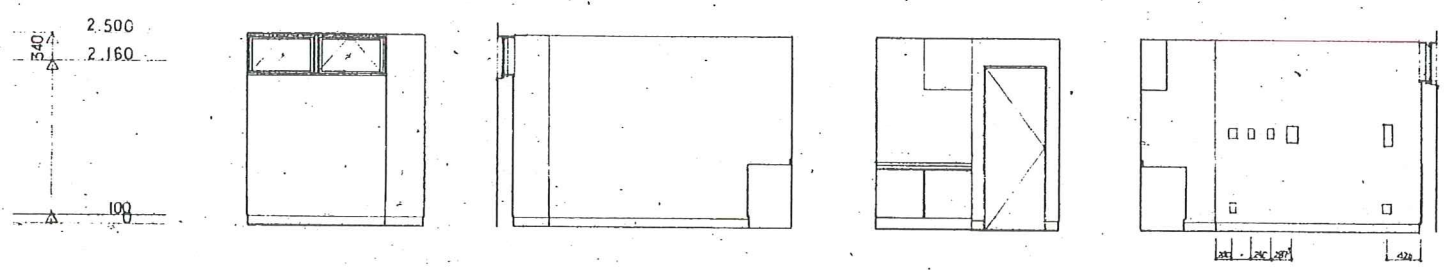

休息室-1

X A 5 (A) Y A 6 (B) X A 5 (C) Y A 6 (D)

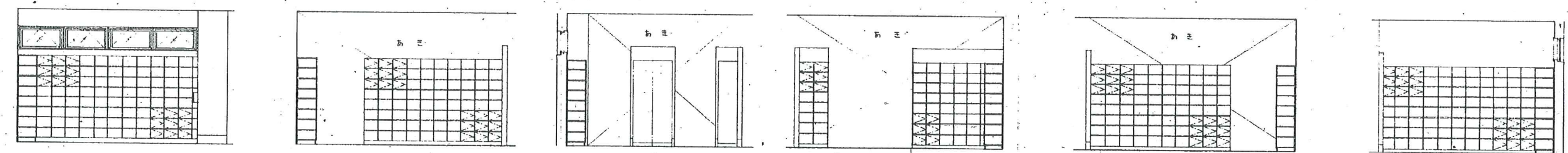
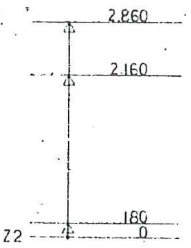

下足コーナー

X A 8 (A) X A 9 (B) X A 8 (C) X A 9 (D) Y A 6 (E) X A 9 (F) X A 8 (G) X A 9 (H) X A 8 (I) Y A 6 (J)

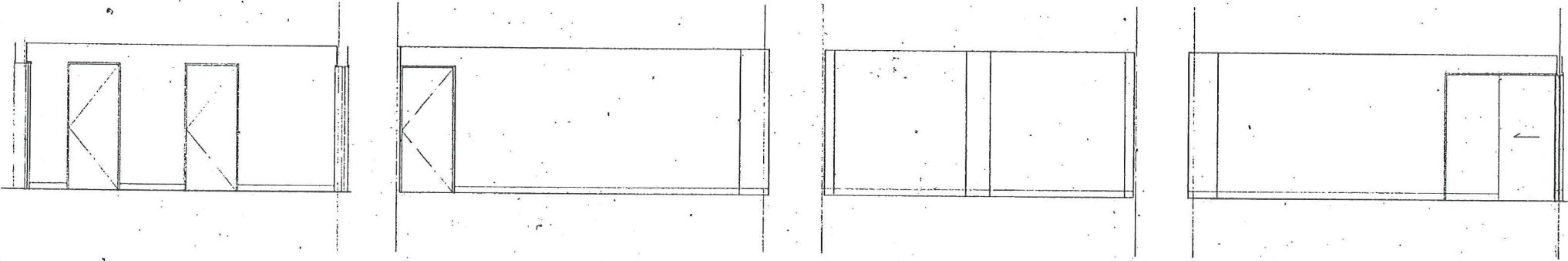
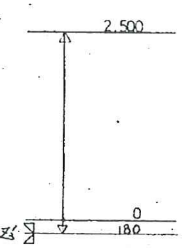

廊

(A) (B) (C) (D)

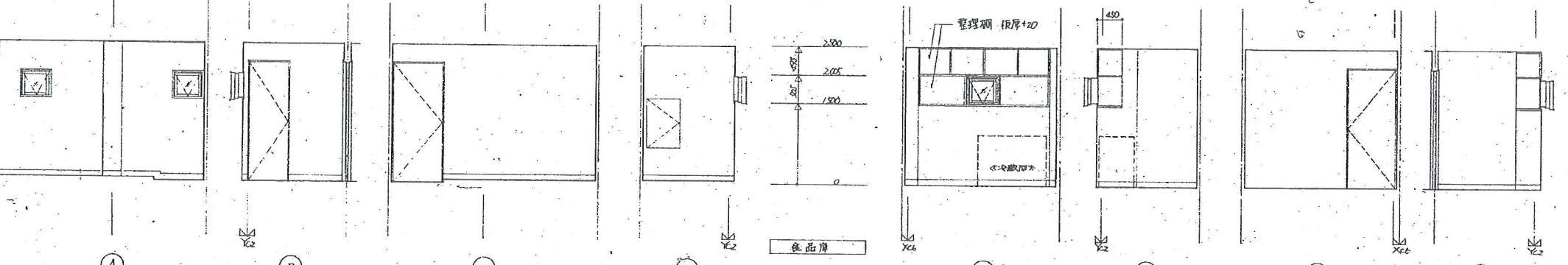
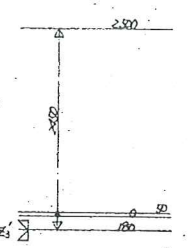

休息室

(A) (B) (C) (D) (E) (F) (G) (H) (I) (J)

工事名 平成8年度市民体育館建設工事
現場補足図

展開図-4 A/60

監理事務所	設計主任	担当
計生承一建築研究所	飯田 龍夫	飯田 龍夫

77.95
展開図 ④-4 ④-5 1/50

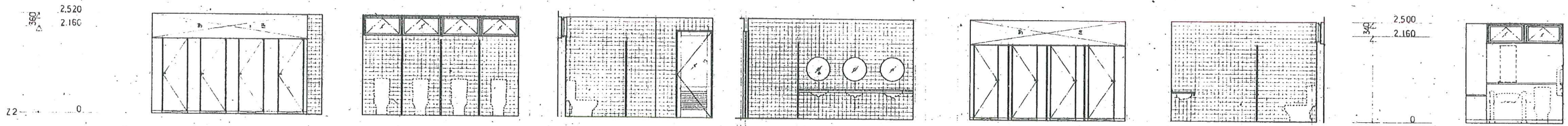

女子便所-1 XA5 A XA6 XA5 A' XA6 YA6 B XA6 XA6 C XA5 XA6 C' XA5 D YA6 男子便所-1 XA6 A

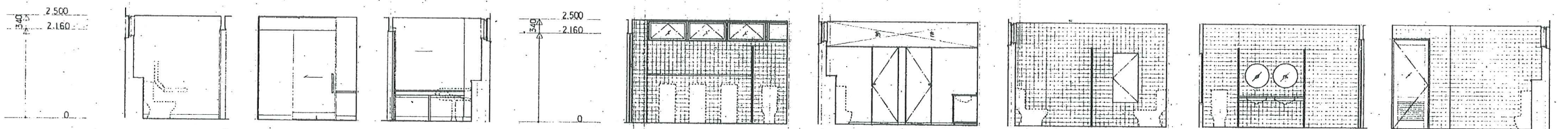

男子便所-1 YA6 B XA6 C YA6 D 男子便所-2 XA7 A YA6 B YA6 B' YA6 C XA7 D YA6

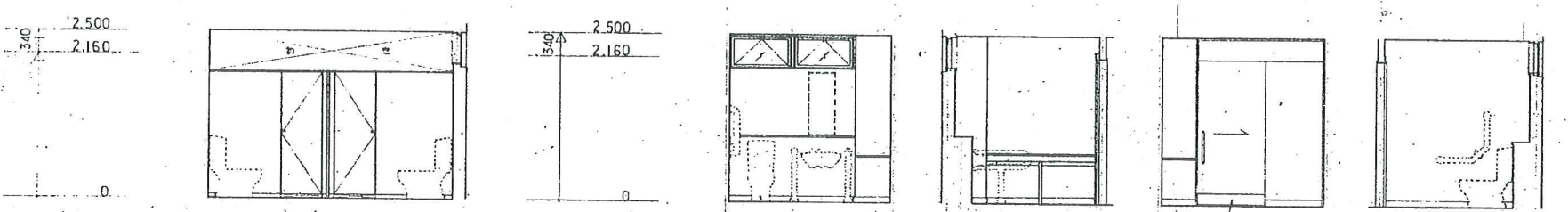

男子便所-2 YA6 D YA6 A XA7 B XA7 C YA6 D

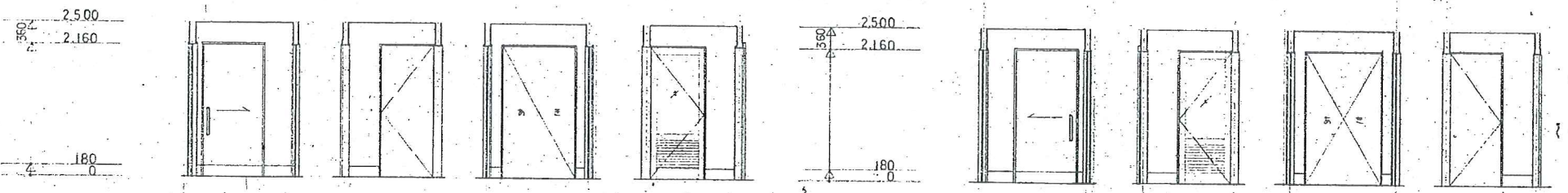

前室-2 XA6 A B C XA6 D 前室-2 XA7 A B XA7 C D

工事名 平成8年度町民体育館施設工事
現場補足図

監理事務所	設計主任担当		
財生一建築研究所	藤田 電気 横植		

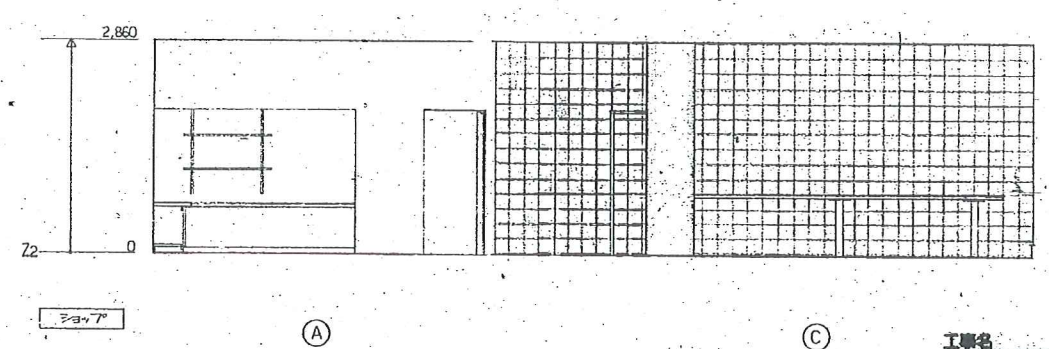
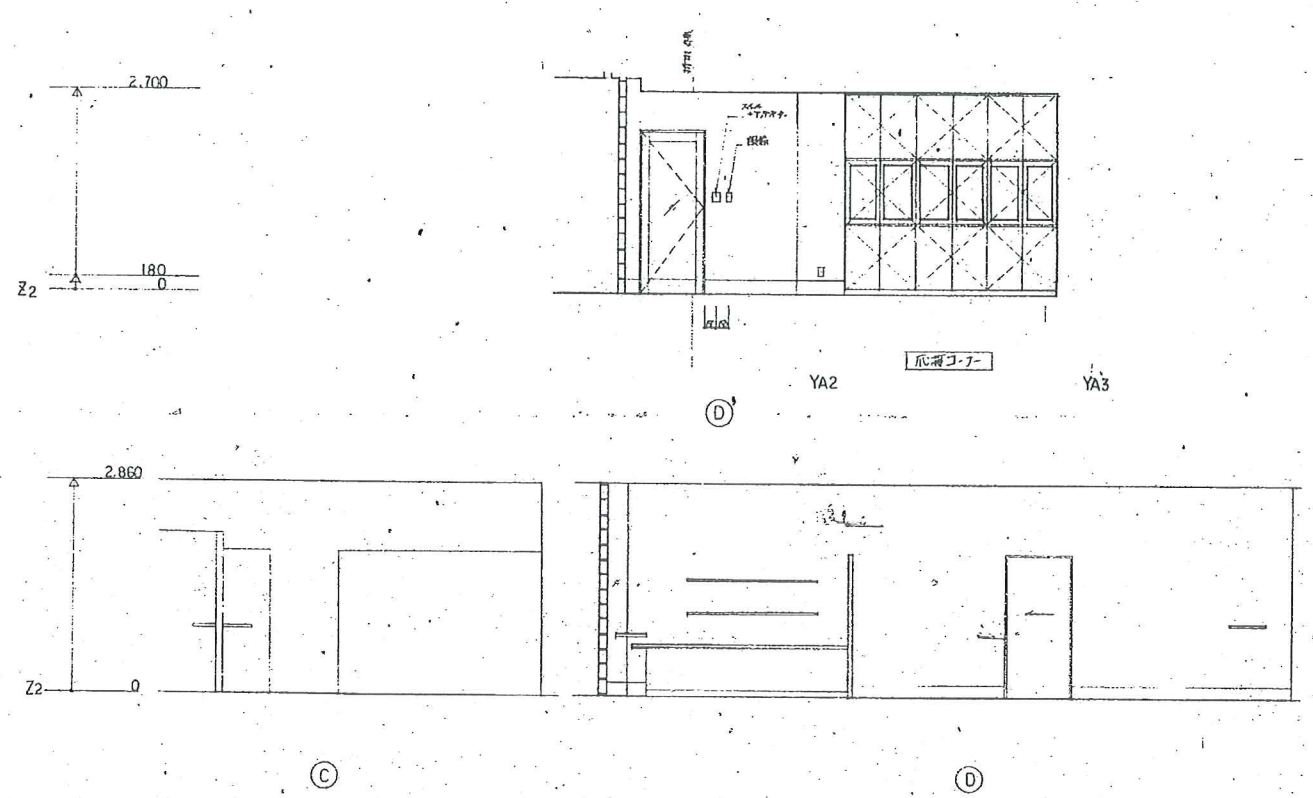
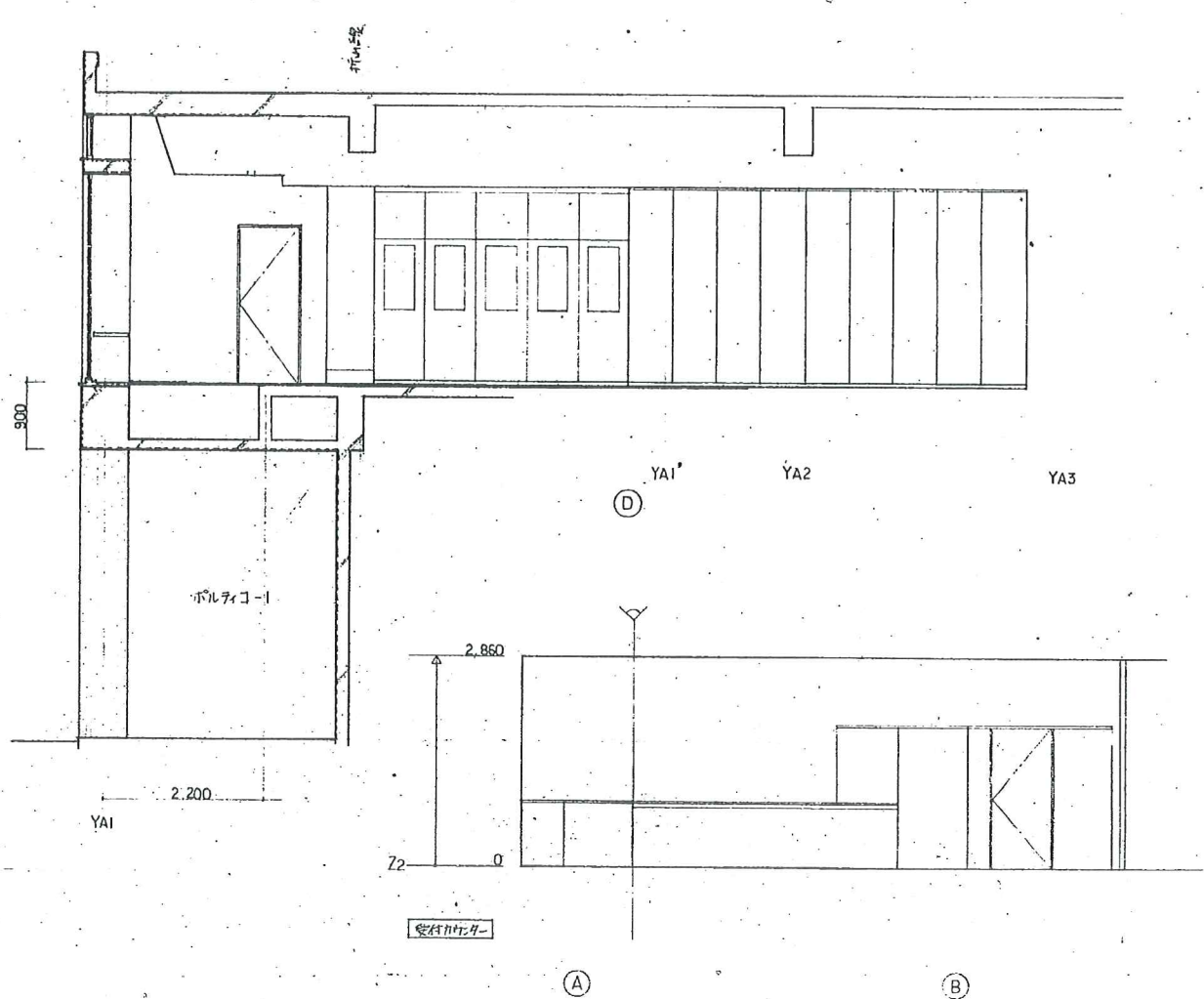
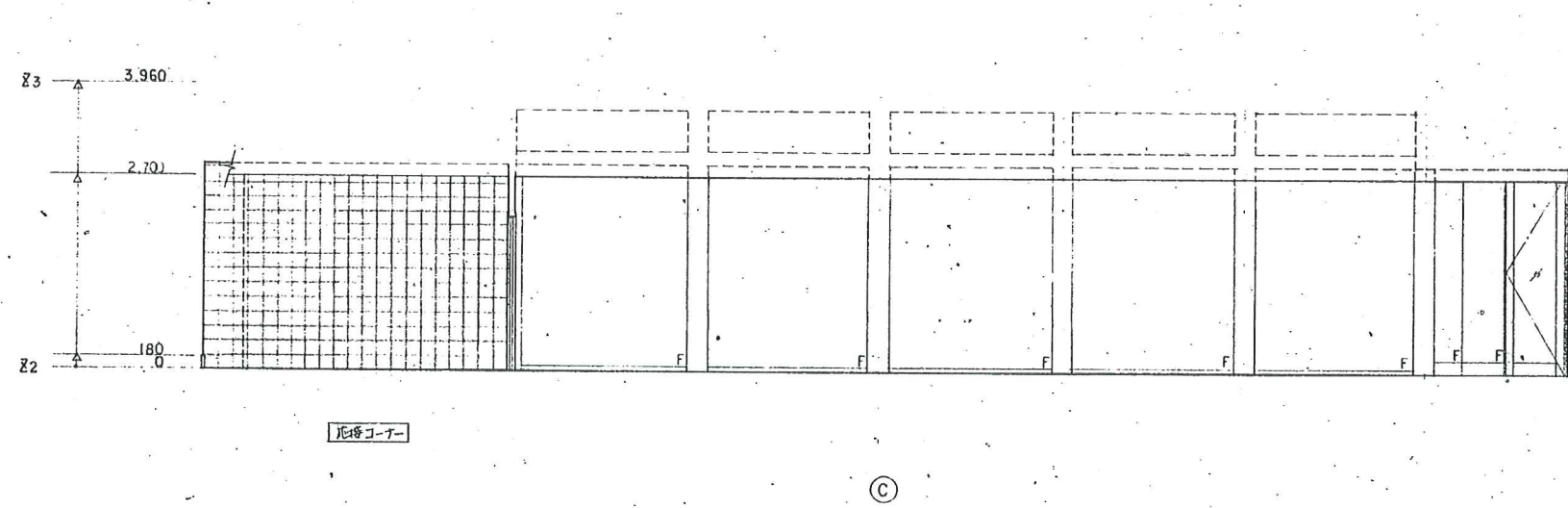
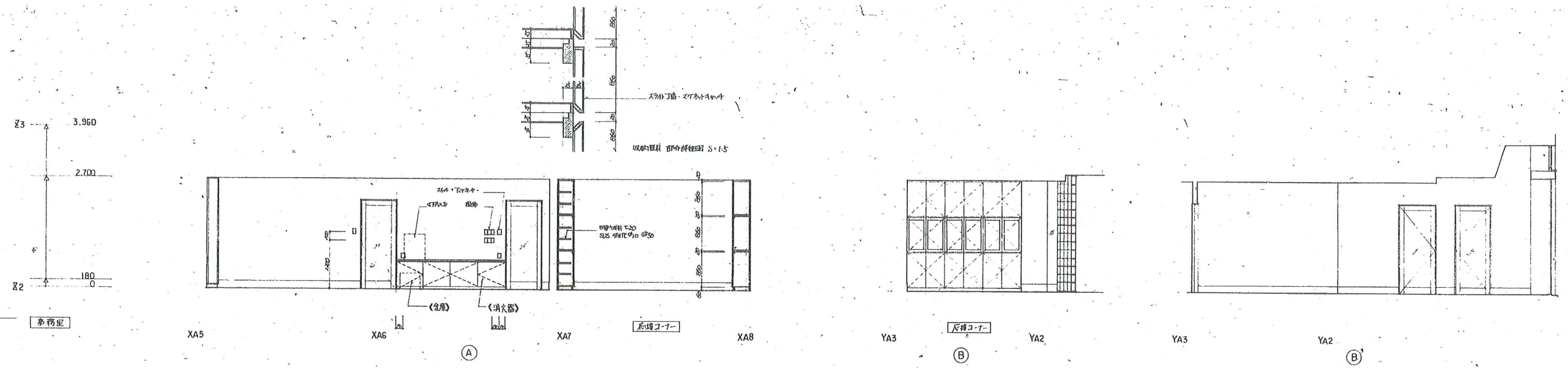

展開図-6 A/62

工事名
平成8年度町民体育館増築工事
現場補足図 展開図-6 S-1.50

監理者事務所	設計主任	図面
財生堂一建築研究所	藤田 雅夫	06/12/7

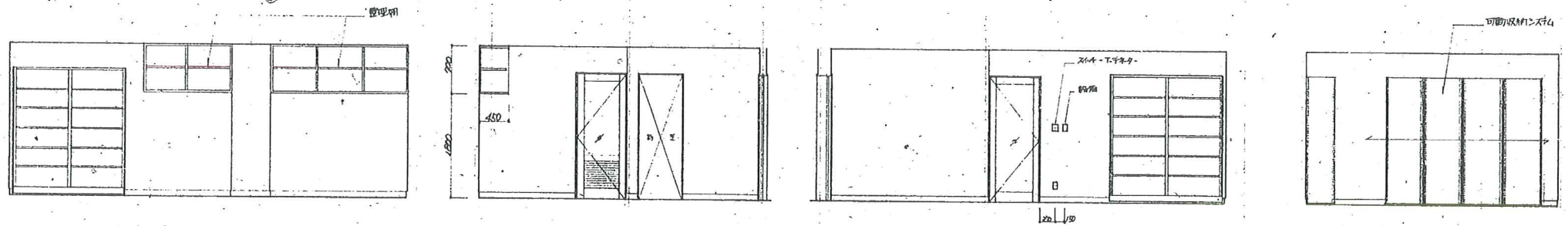
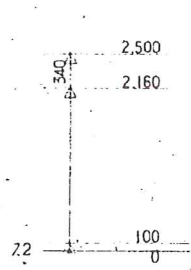

事務室倉庫

XA5 XA6 YAa YA3 XA5 YA3 YAa

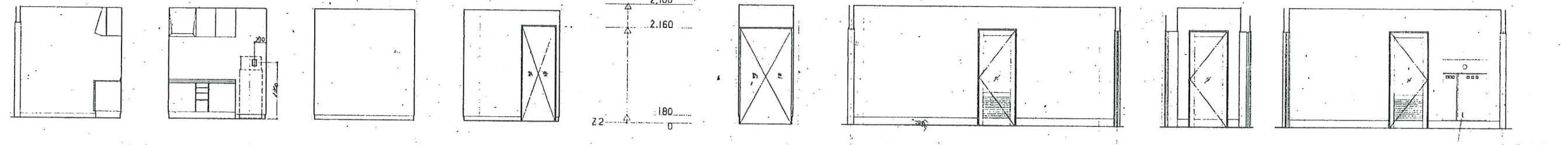
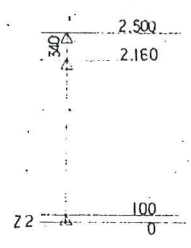

湯沸室

A B C D YA3 湯下-1 A XA7 YAa B YA3 XA7 C YA3 D YAa

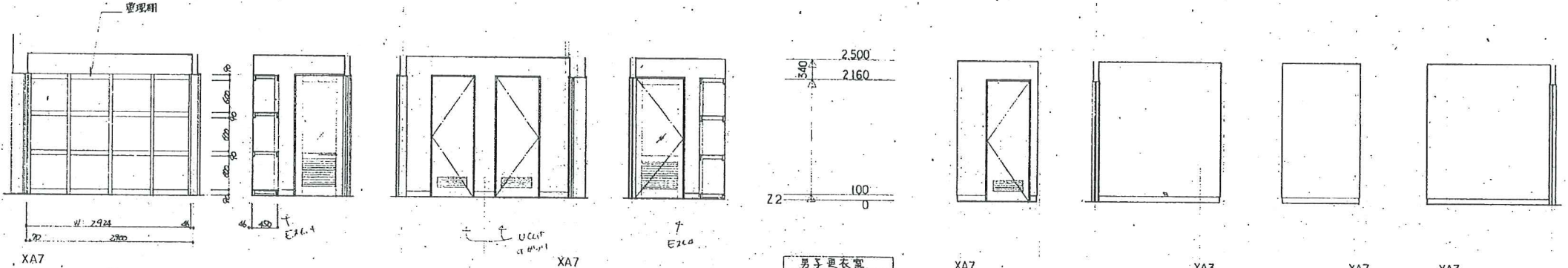
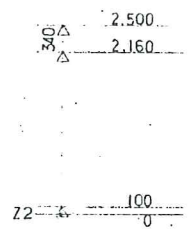

前室-1

XA7 A B C D XA7 YA3 XA7 YA3

男子更衣室

XA7 B YA3 C D

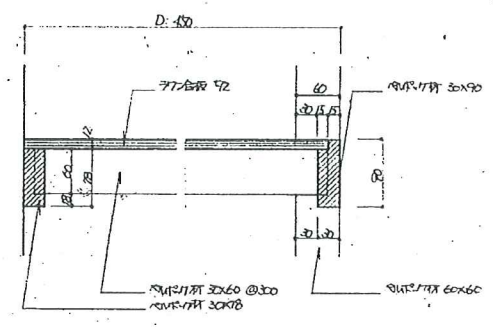

前室-1・リネン室 管理用 断面詳細図 S-1.5

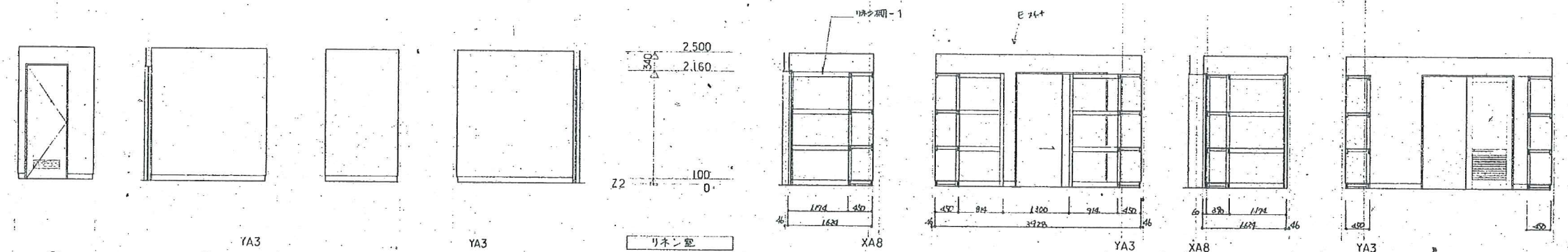
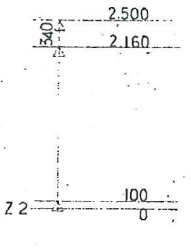

女子更衣室

A B C D XA8 YA3 XA8 YA3

リネン室

監理事務所	設計主任担当		
衛生第一建築研究所	設計主任担当		

Z4
3.780
Z3
3.960
Z2

エントランスホール-2

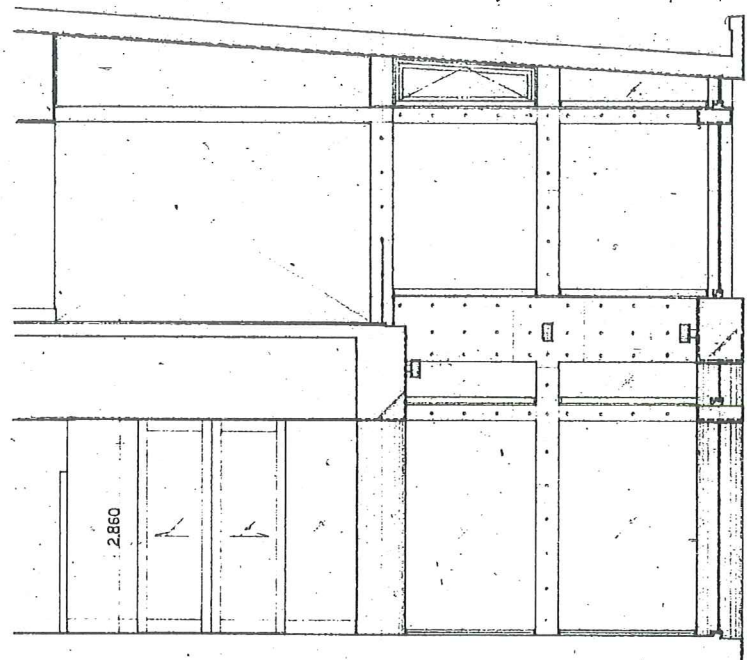

XA9 XA10 XA11
Ⓐ

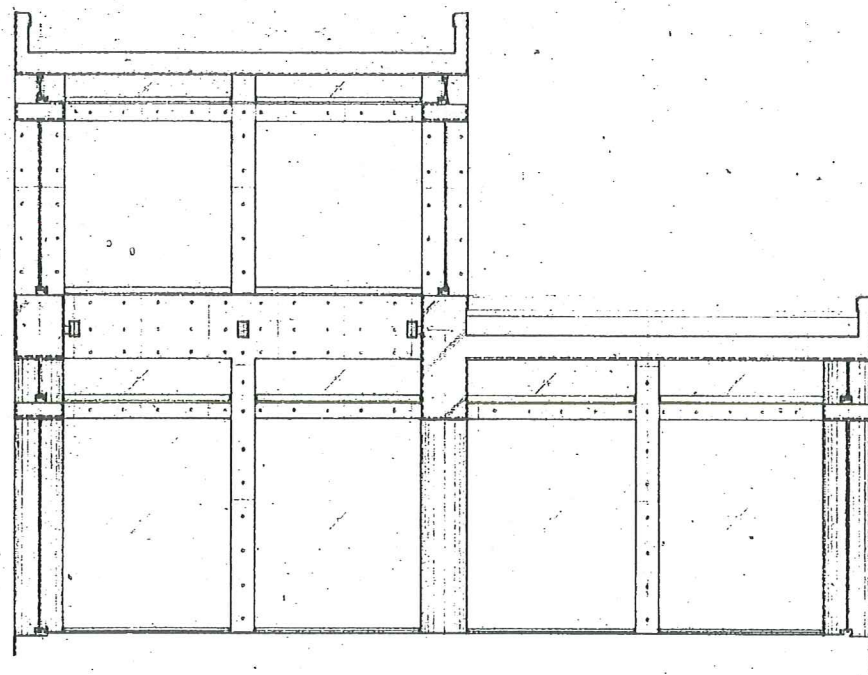

YA6 YA5 YA4 YA3
Ⓑ

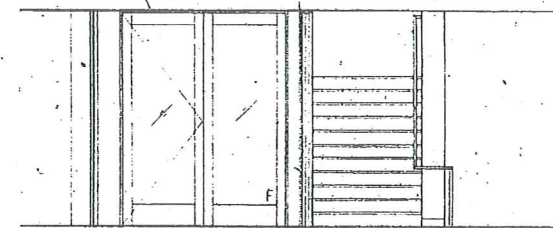

YA6 XA10
Ⓓ

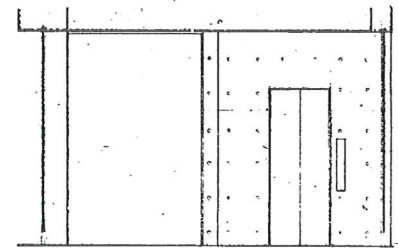

XA9 XA10
Ⓐ'

Z3
3.960
Z2

レストコーナー-2

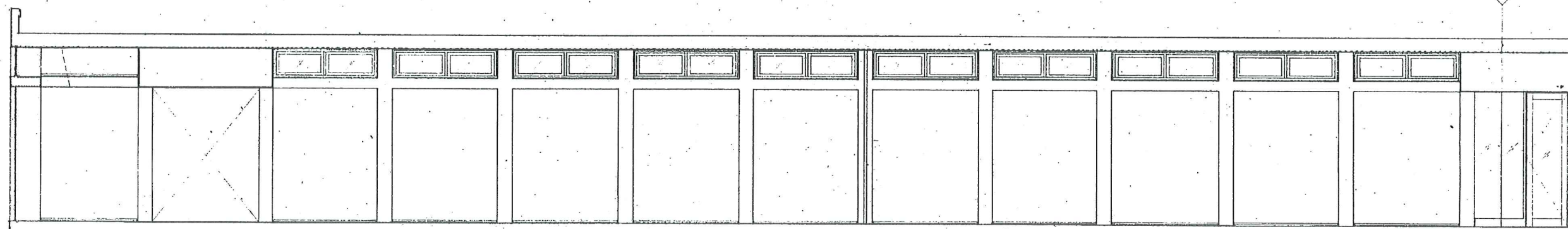

XA11 XA10 XA9 XA8 XA7 XA6 XA5
Ⓒ

Z3
3.960
Z2

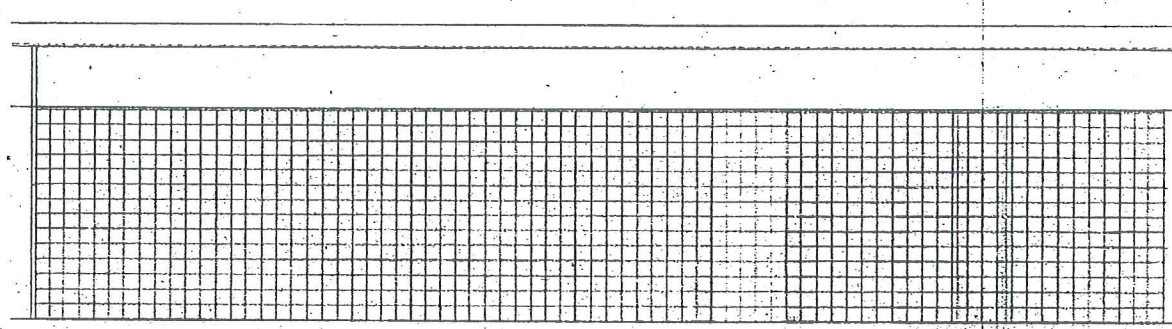

Ⓐ

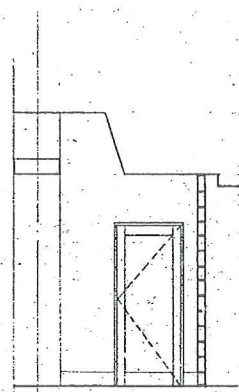

Ⓓ

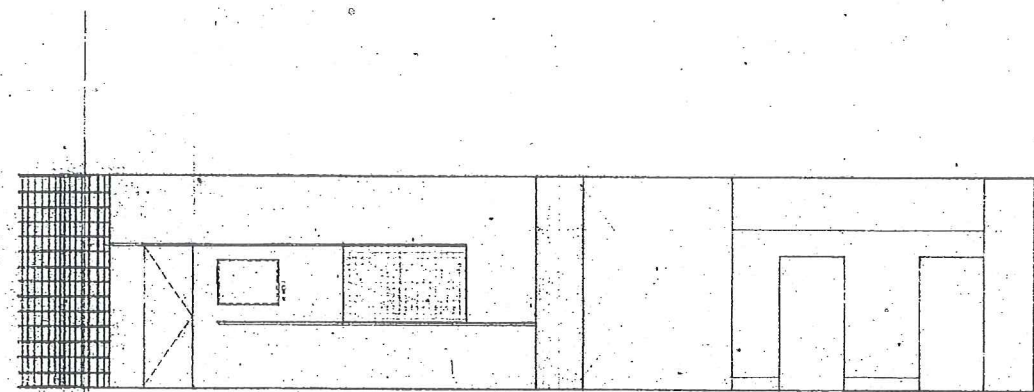

XA9 YA3
Ⓓ'

92.25
94.11.29
1749 469 65
1/4 1/4
1/4 1/4
1/4 1/4
現場補足図 展開図 ①-② S-1-50

展開図-8 A/64

92.25	YA6	94.11.29
監理事務所	総括主任担当	
針生承一建築研究所	構造電気機械	毛川

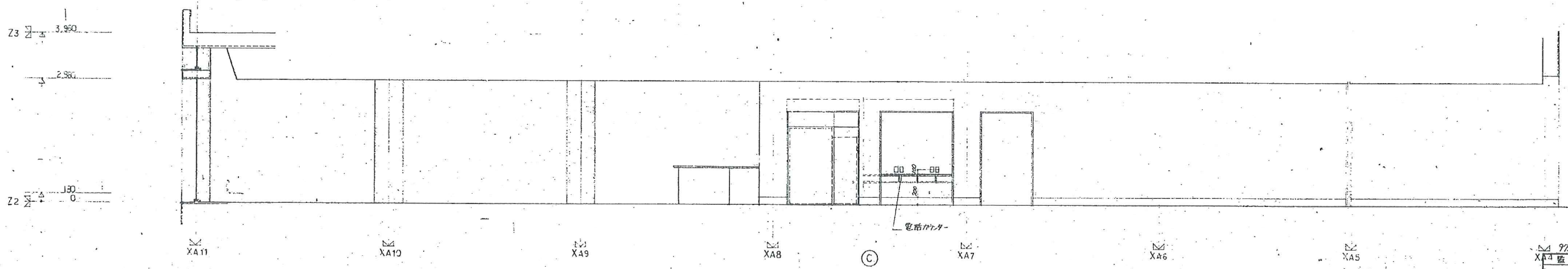
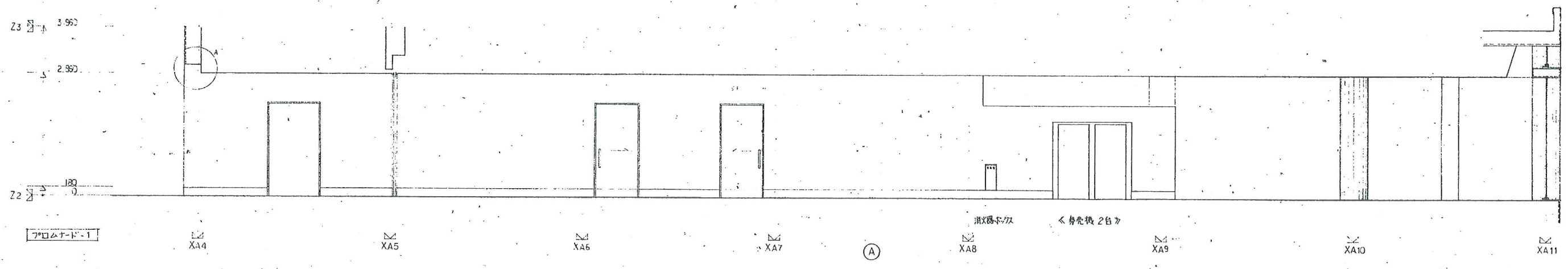
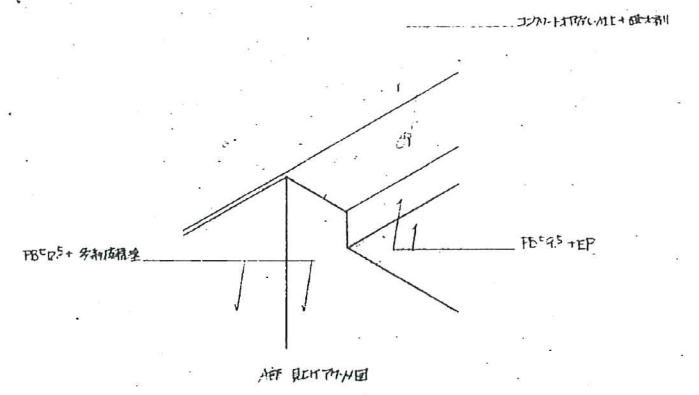
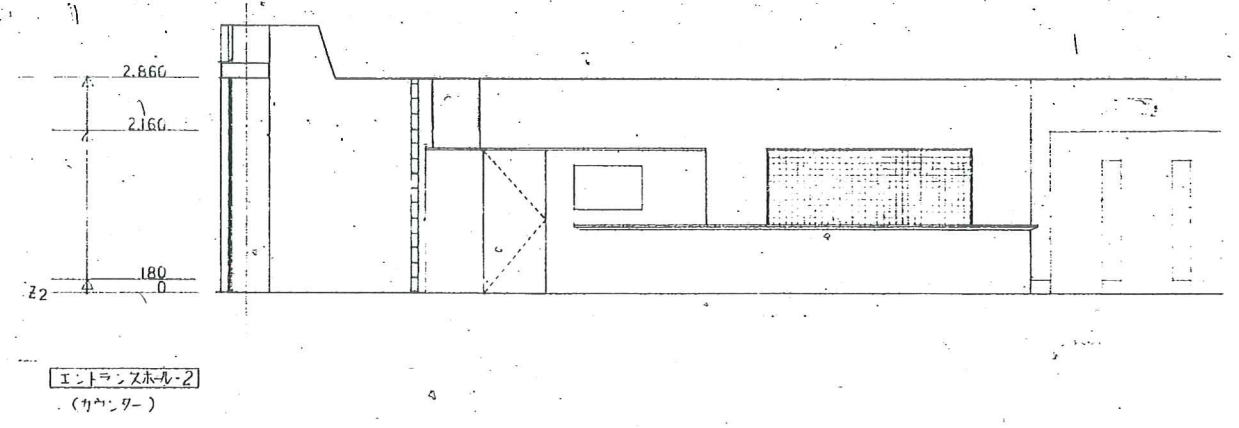
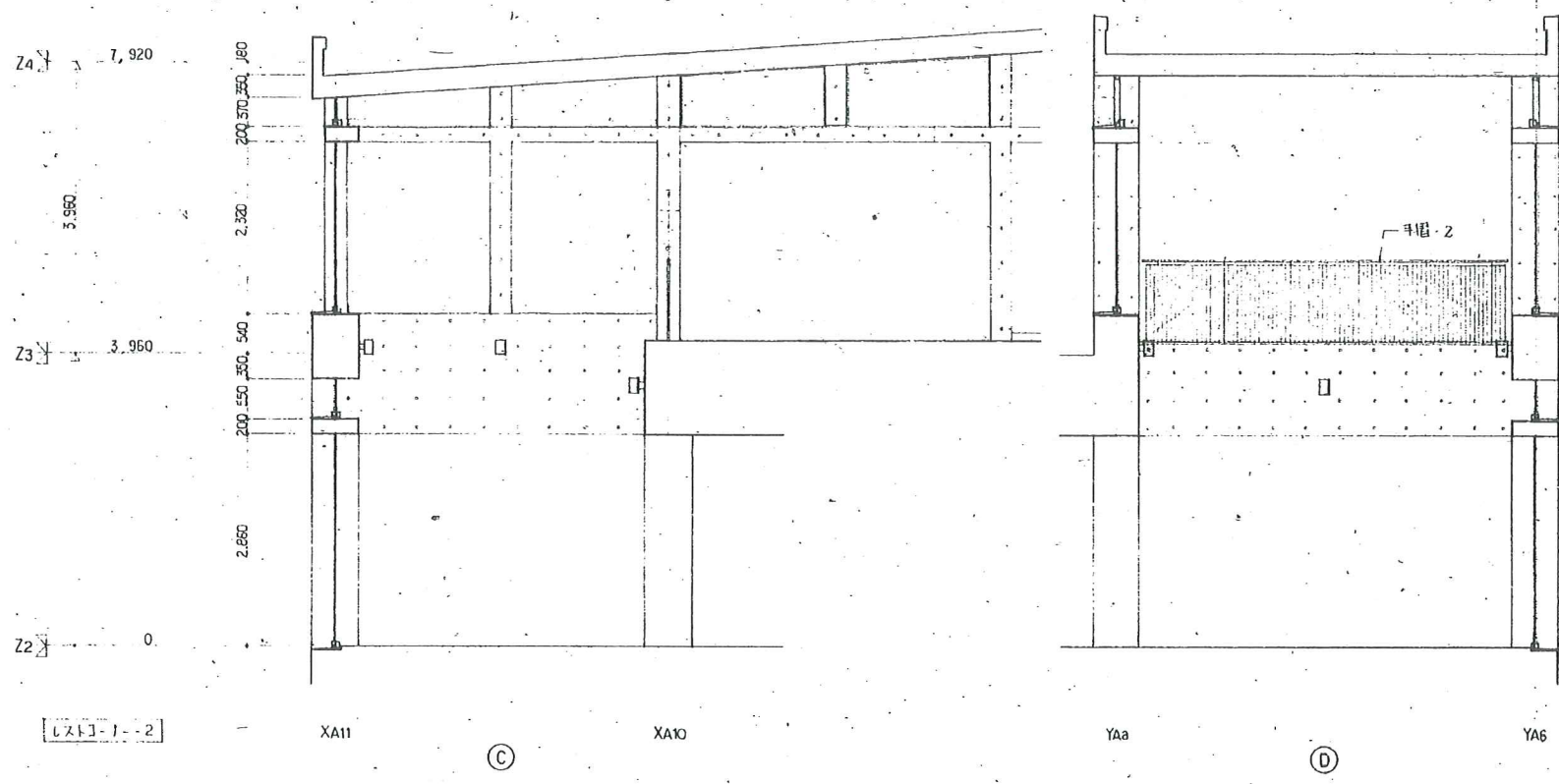

現場補足図 展開図-9 9/2
 工事名 平成8年度町民体育館建設工事
 設計者 針生承一建築研究所
 図面番号 展開図-9 9/2

92.95	9/2	針生承一建築研究所	構造	職	技	検
XA3	監理事務所	総務主任担当				

Z2
2.860
1.080
180
0

トレーニングルーム-2

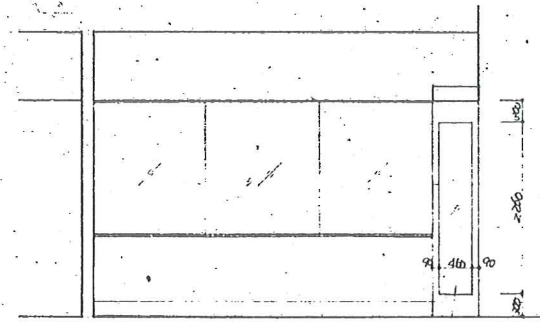
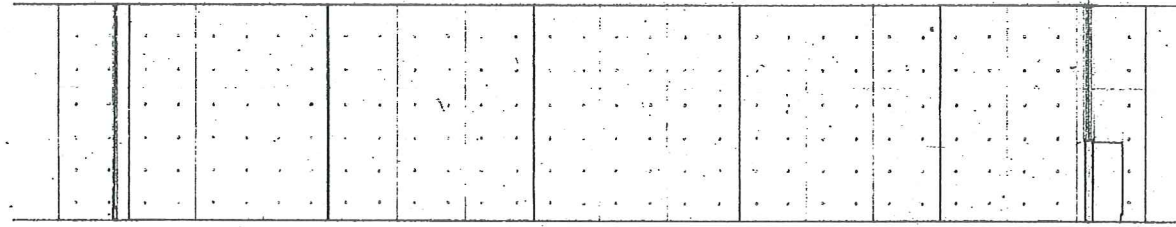

(A)

(B)

Z2
2.860
1.080
180
0

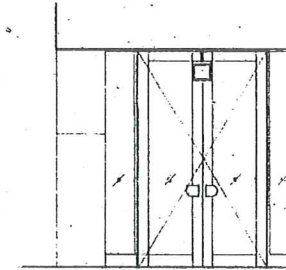
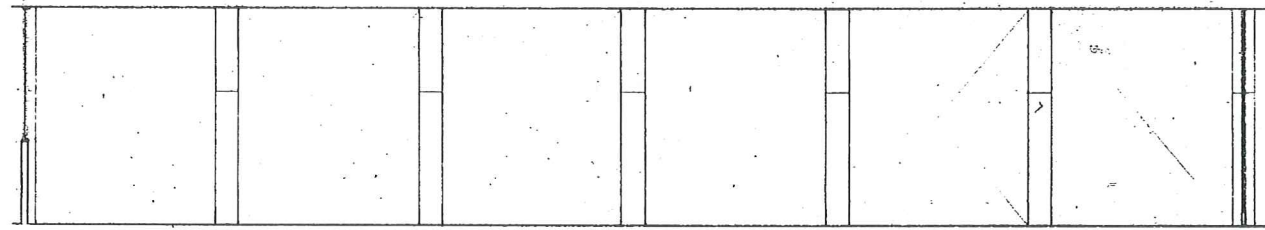

XC10

XC9

XC8

YC2

(C)

(D)

Z4
3.780
2.680
720
Z3
180
0

リラクゼーションルーム

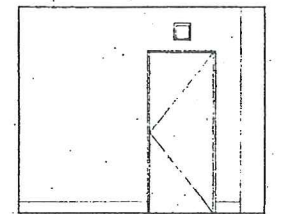
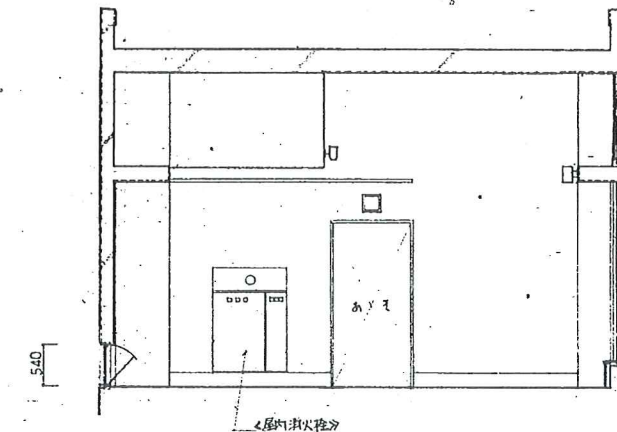
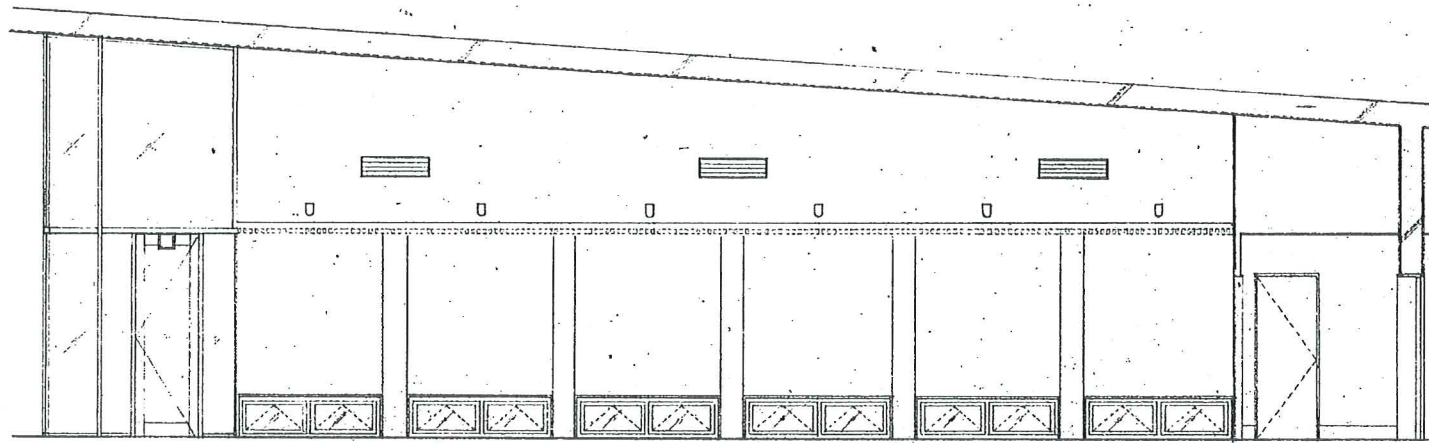

XA4

XA5

XA6

XA7

XA8

YA6

YA5

(A)

(B)

(B)

Z4
3.780
2.680
360
Z3
180
0

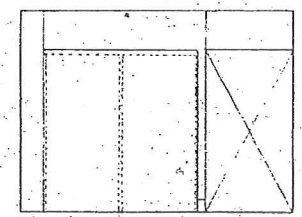
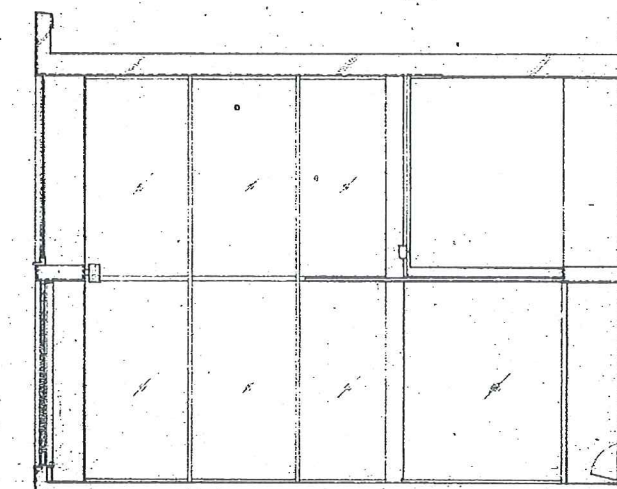
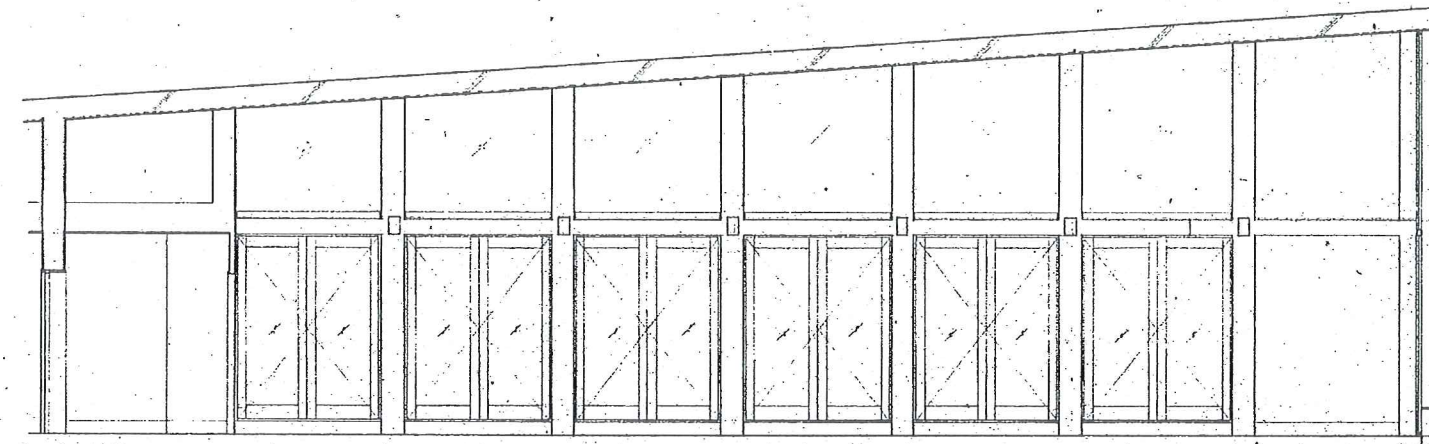

XA8

XA7

XA6

XA5

XA4

YA8

YA5

YA6

(C)

(D)

展開図-10 A/66

《ドア枠仕様》

監理者	設計主任	製図
衛生水一連船研究所	衛生水一連船研究所	衛生水一連船研究所

現場補足図

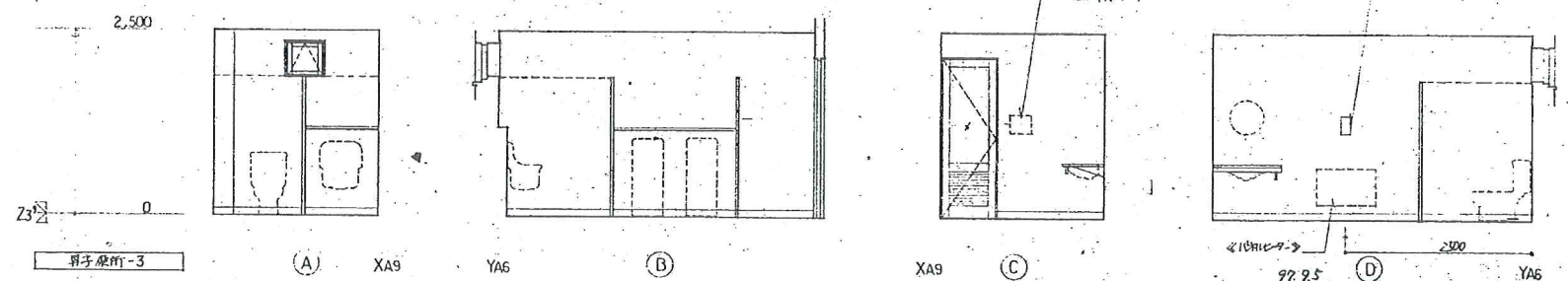
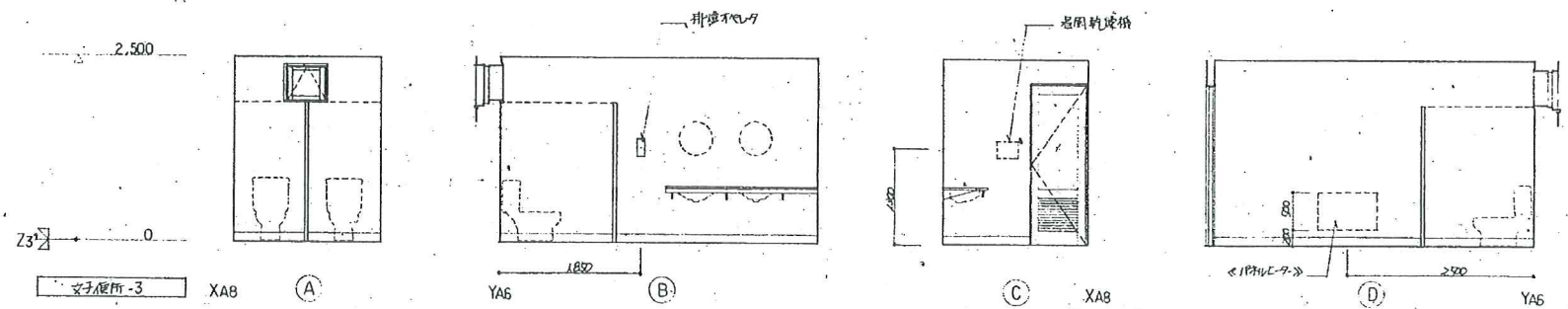
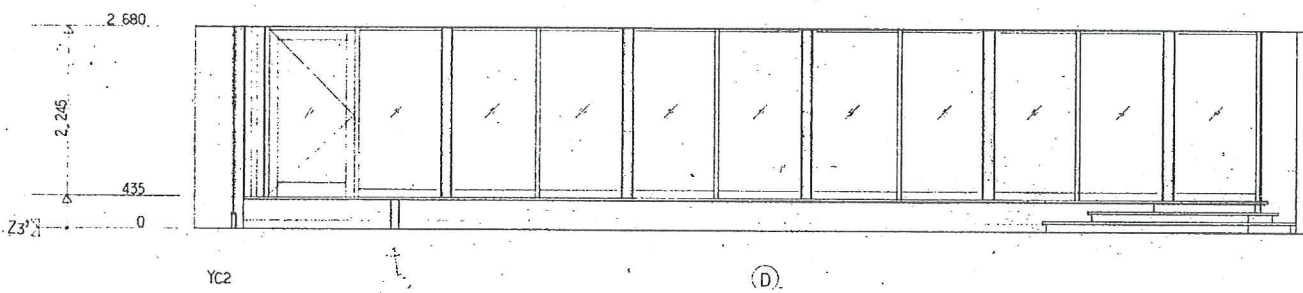
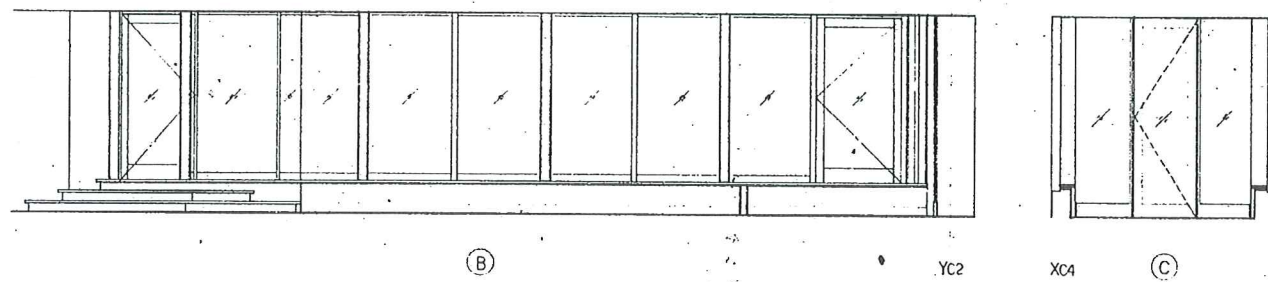
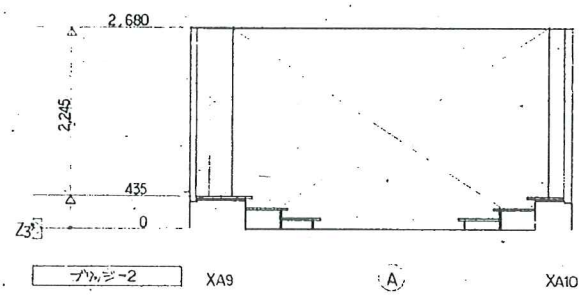
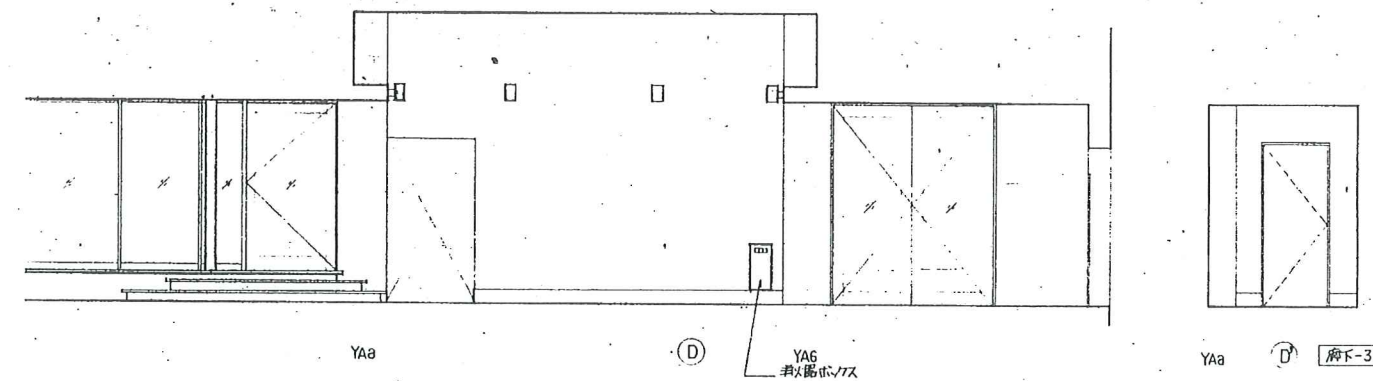
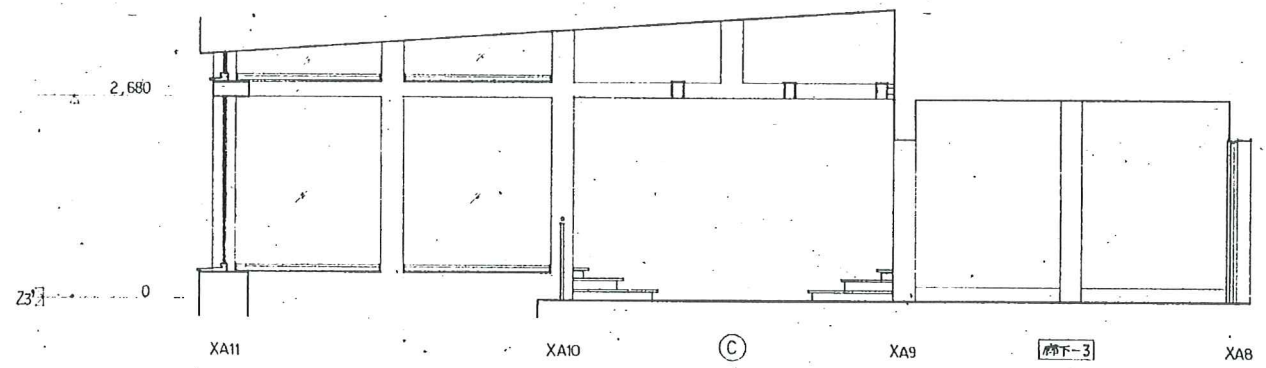
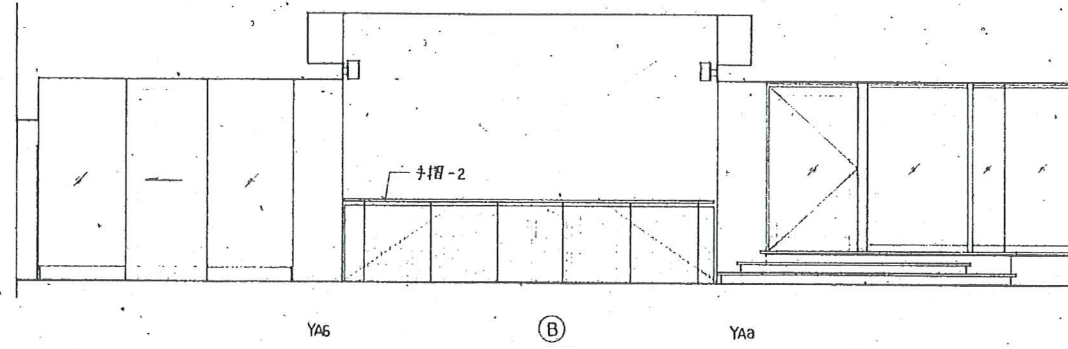
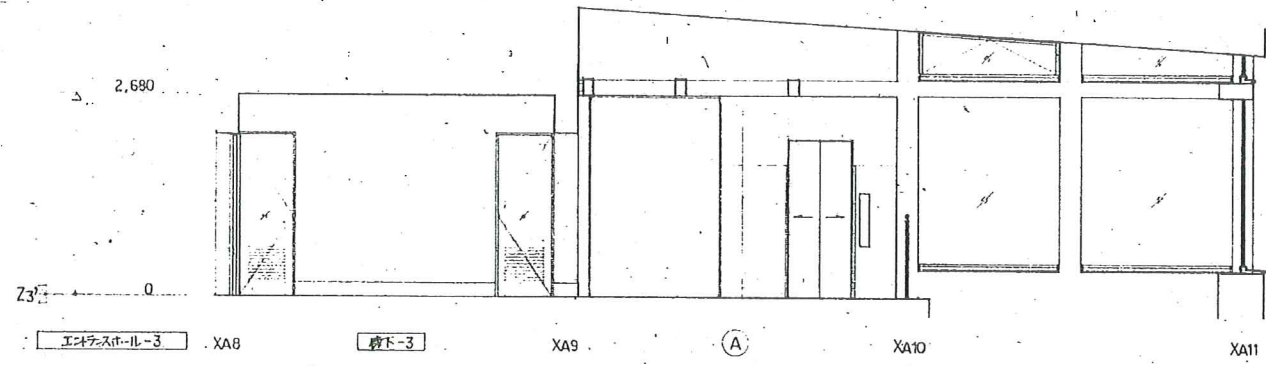

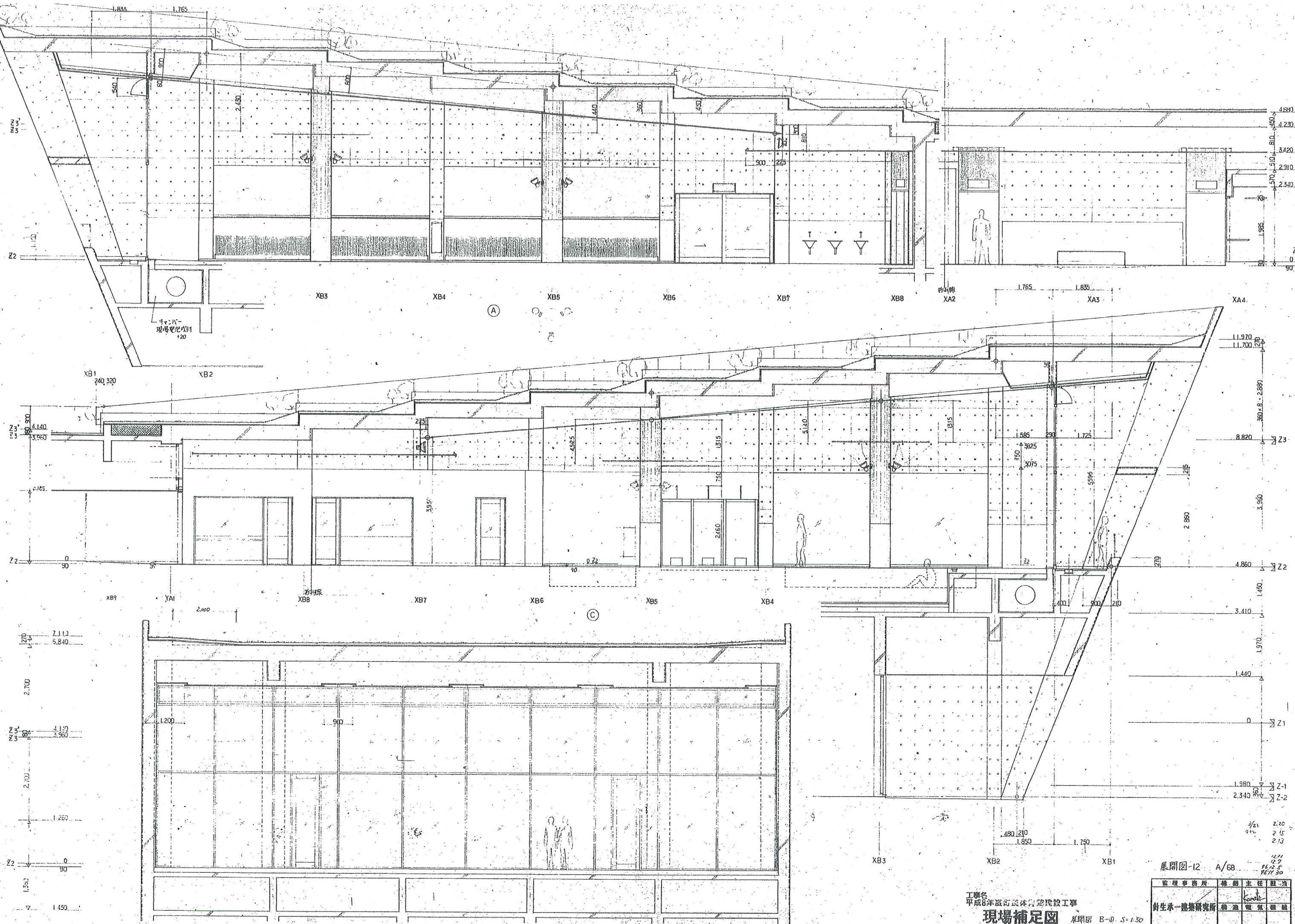

展開図-12 A/68

工務名
平成8年度町民体育館建設工事
現場補足図 展開図 B-0. S=1/50

監理事務所	総務主任	担当
針生承一建築研究所	針生	
監造	電気	設備

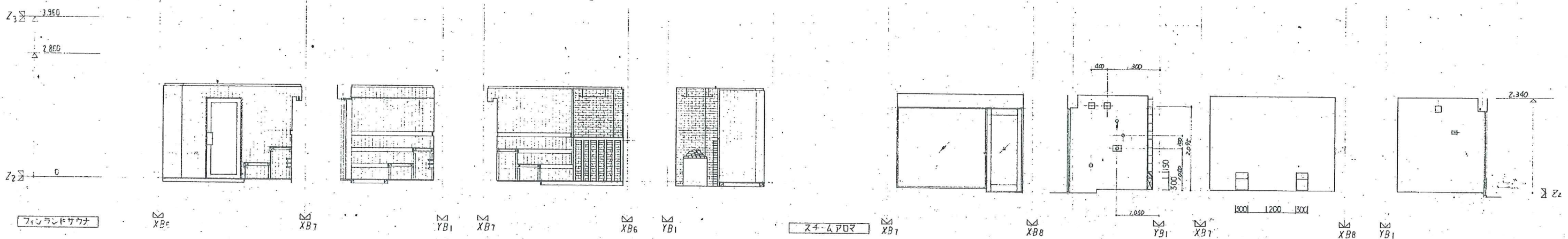
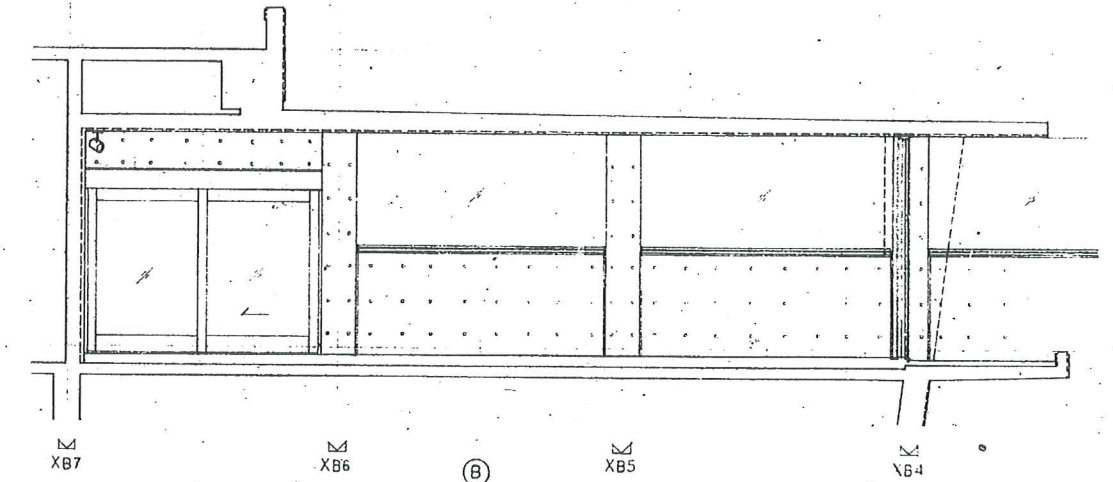
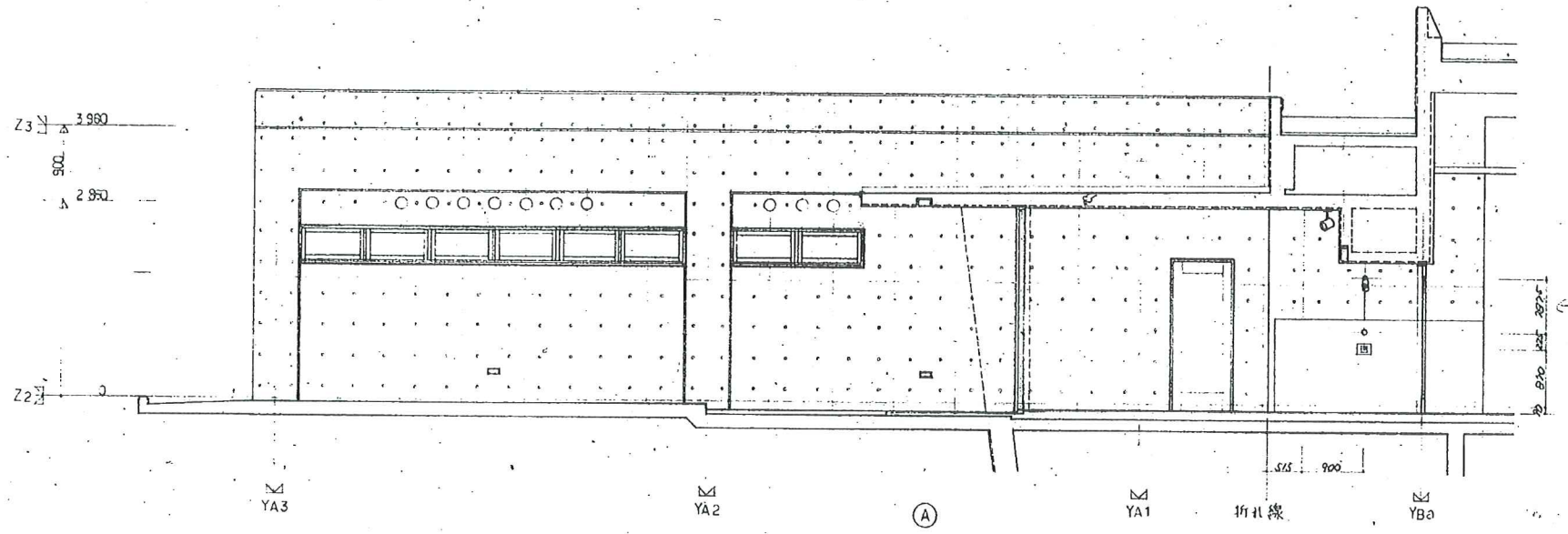
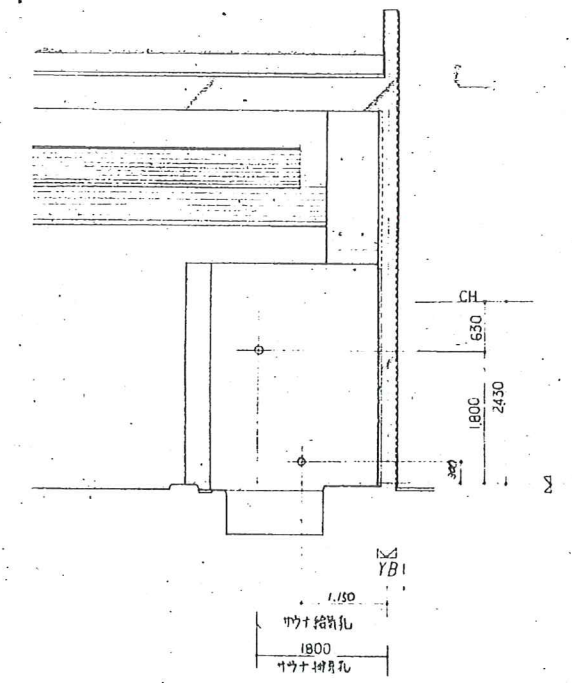
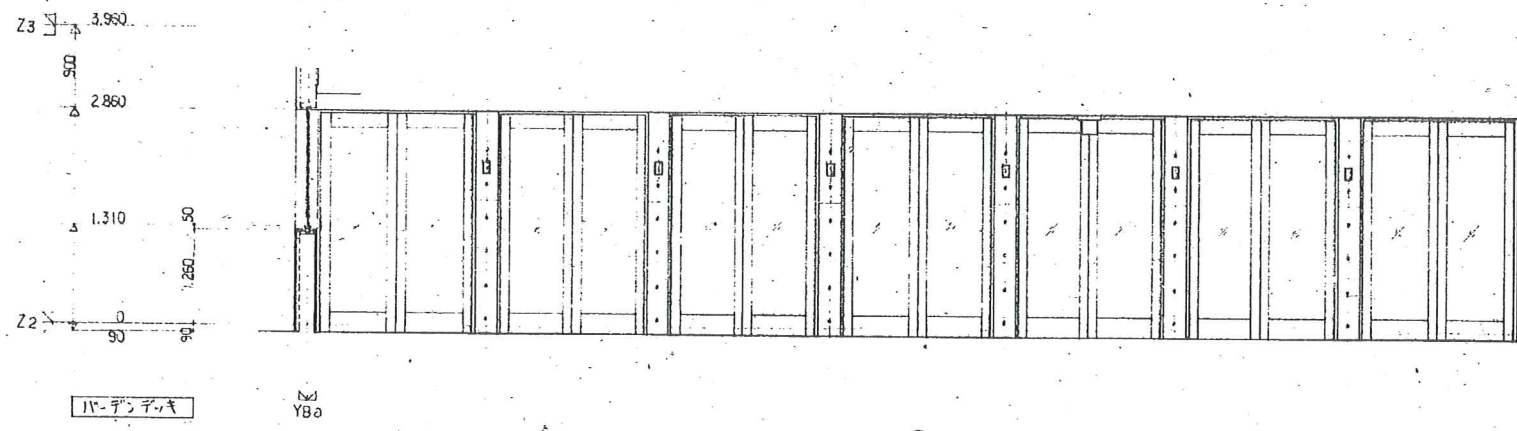

展開図-13 A/69
 2024.08.13
 2024.08.13

工事名
 平成8年度町民体育館建設工事
 現場補足図 展開図 B-2 S-1.50

監理事務所	主任	担当
針生承一建築研究所	針生 隆夫	針生 隆夫
建築電気機械		

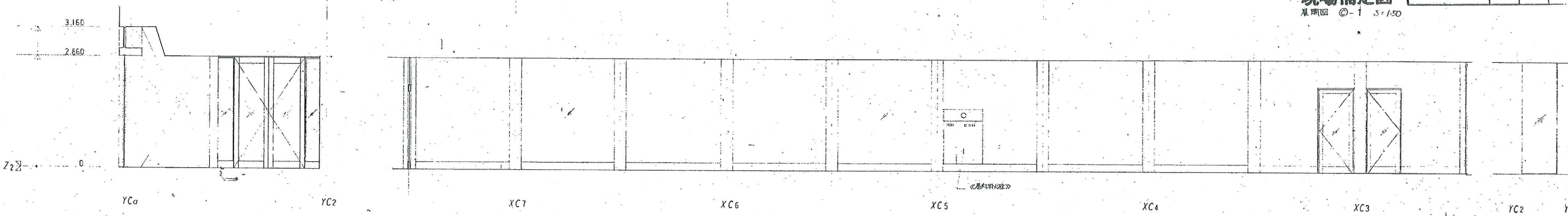
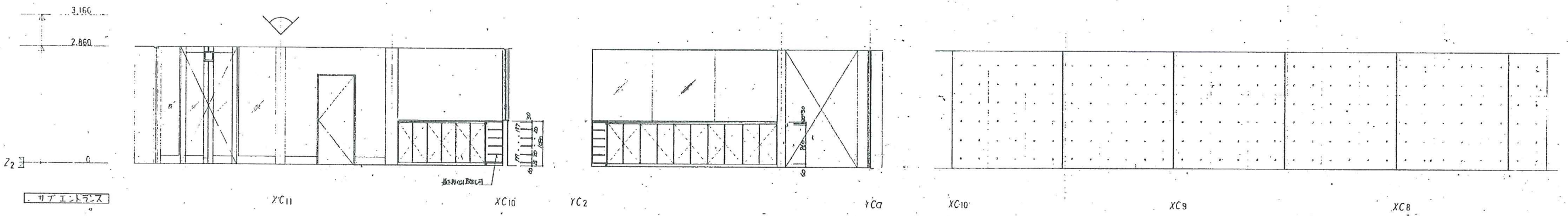
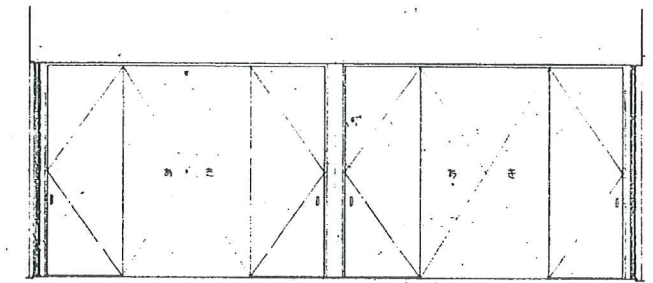
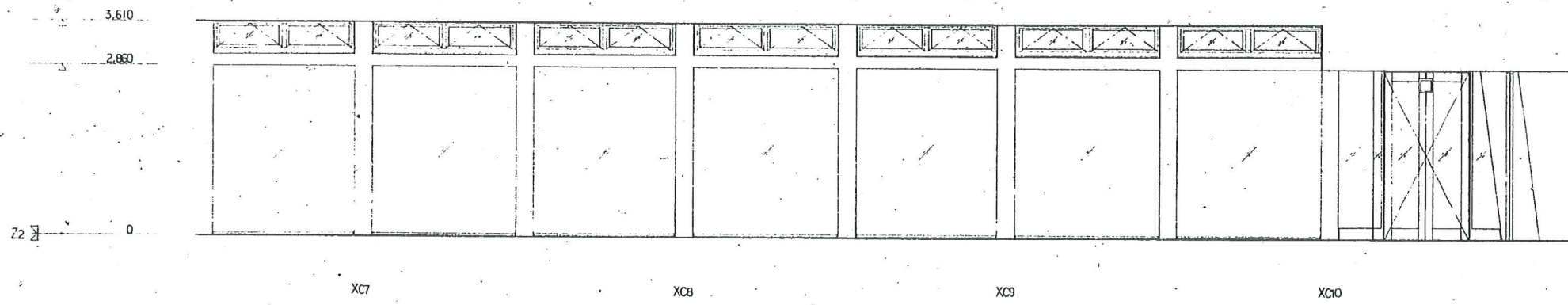
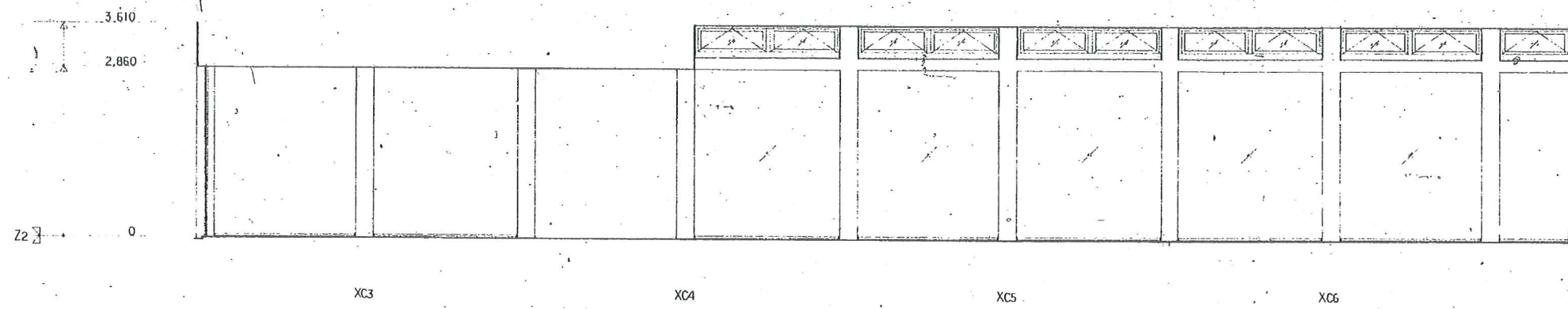

97.95

工事名
平成8年度町民体育館建設工事
現場補足図
基礎図 ①-1 S=1/50

監理事務所	総括主任	担当
財生永一建築研究所	橋本 雅夫	橋本 雅夫
		総合

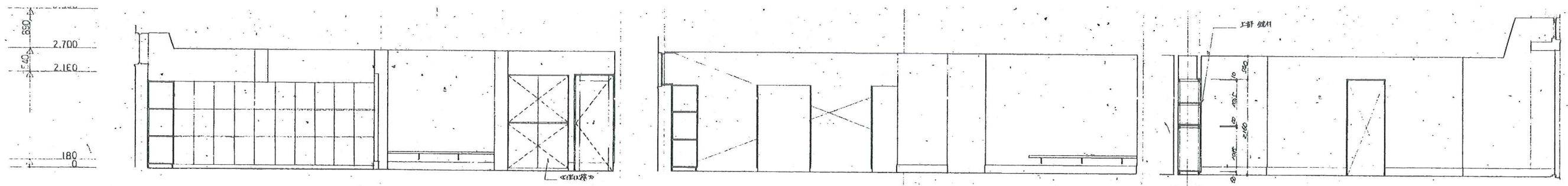

女子中央口一室
女子洗面口一室

XC1 XC2 XC3 XC1 XC2 XC3 YC2 YC1

(A) (A') (B)

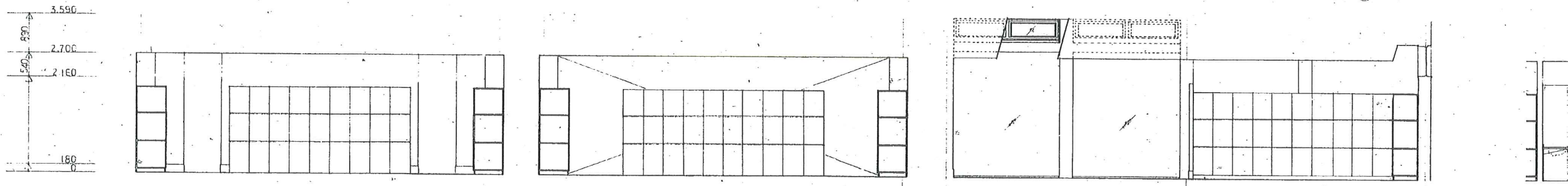

YC2 YC1 YC2 YC1 XC3 XC2 XC1 XC2

(B') (B'') (C) (A'')

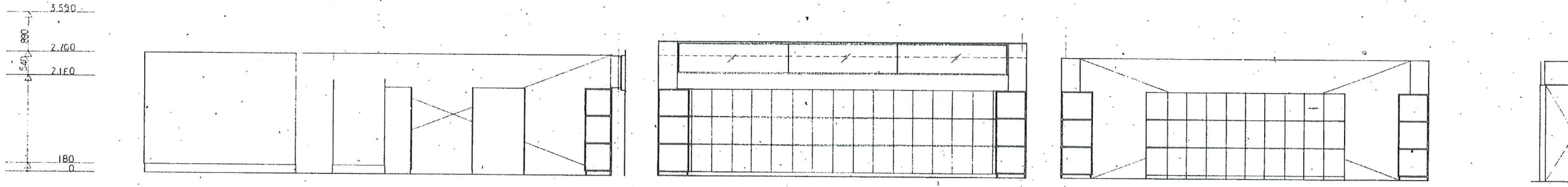

XC3 XC2 XC1 YC1 YC2 YC1 YC2 YC2 XC2

(C) (D) (D') (D'')

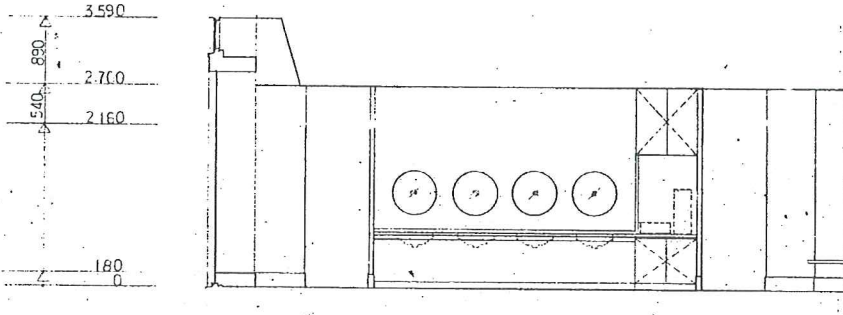

YC1 YC2

(D'')

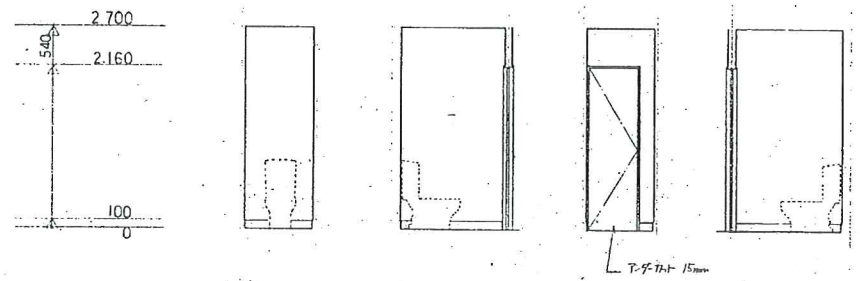

便所-4

(A) (B) (C) (D)

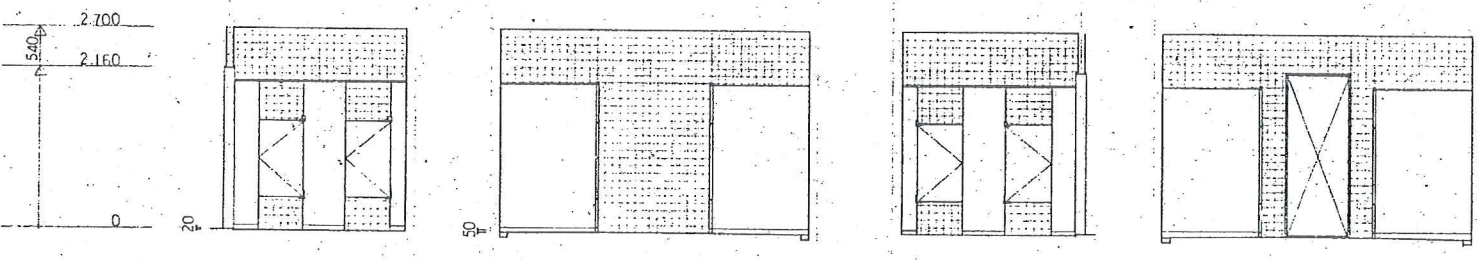

女子シャワー室

XC3 XC3 XC3

(A) (B) (C) (D)

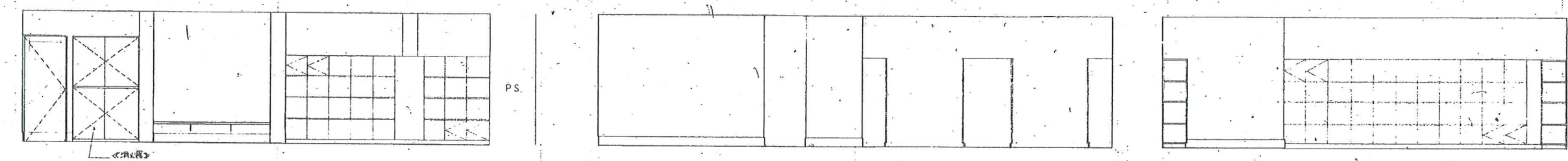
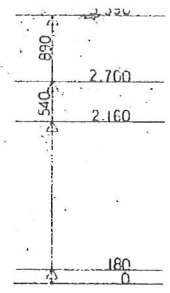

男子中央口办公室
男子洗面台-1-2

XC3 XC4 XC5 XC3 XC4 XC5 YC2 YC1

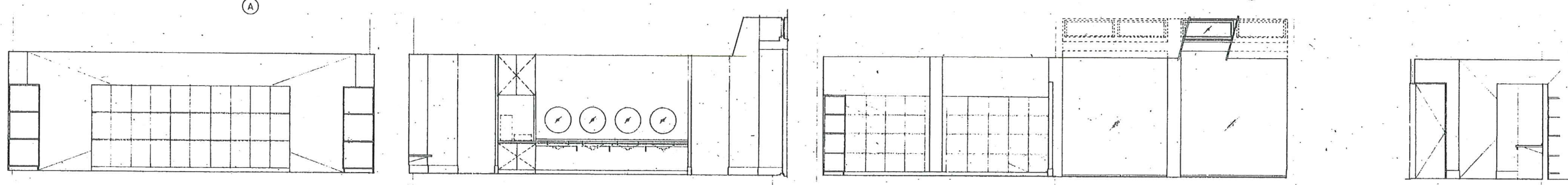
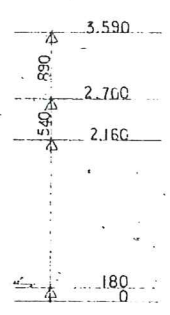

YC2 YC1 YC2 YC1 XC5 XC4 XC3 YC1 YC2 YC1 YC2 YC1

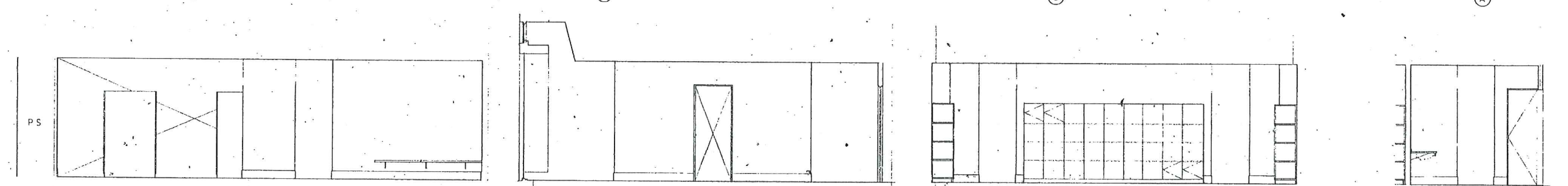
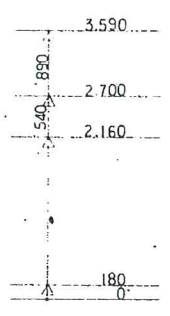

XC5 XC4 XC3 YC1 YC2 YC1 YC2 YC1 YC2 YC1 YC2 YC1

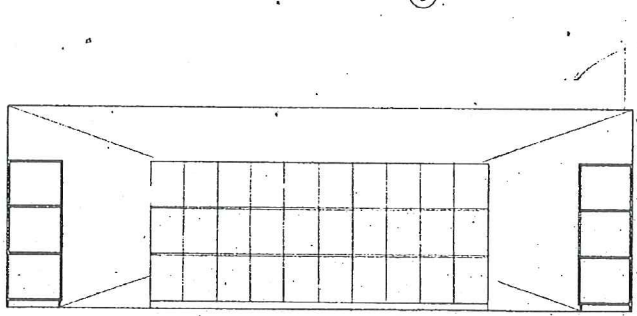
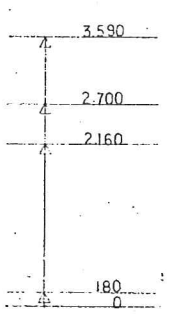

YC1 YC2

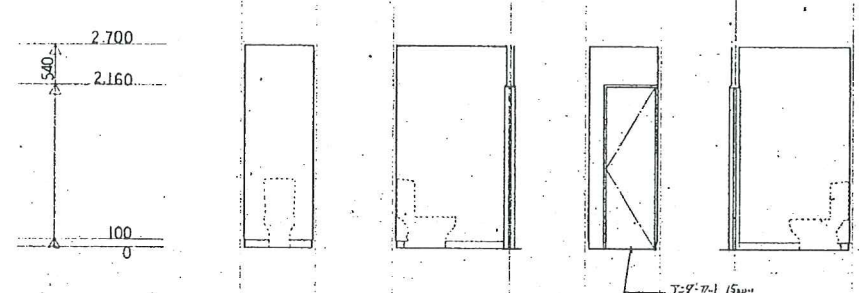

便所-5 A B C D

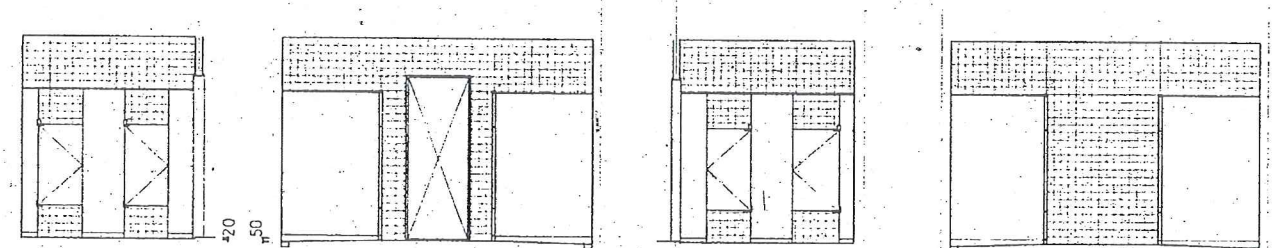
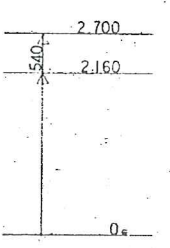

XC3 XC3 XC3 XC3

男子シャワー室

展開図-16 A/72

現場補足図

工事名	平成8年度町民体育館建設工事	設計主任	担当
監理者	住友建設事務所	建築主任	担当
設計者	財生承一建築研究所	構造電気	担当

Z4 7.920
 3.780
 Z3 4.140
 3.960
 2.880
 2.860
 Z2 0

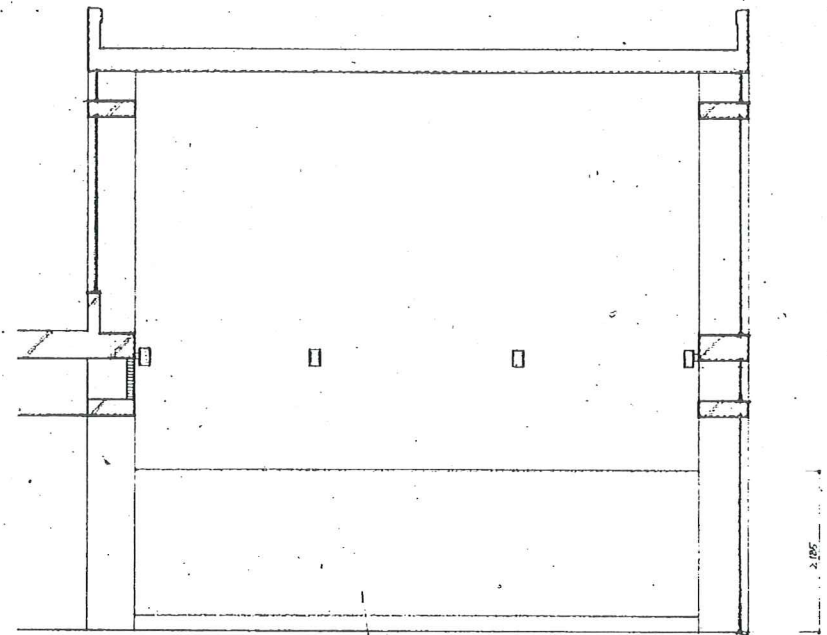
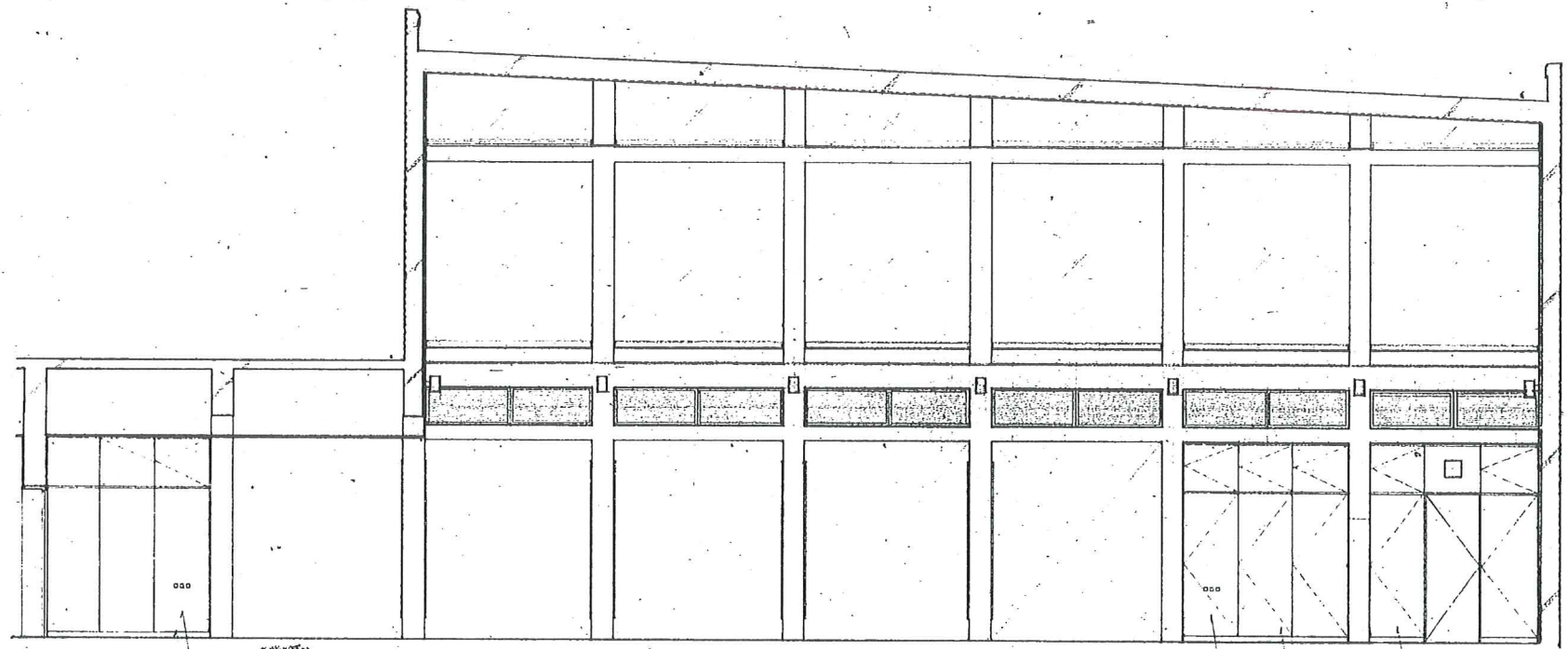

トイレ・更衣室

XC7

XC8

XC9

XC10

XC11

YC2

YC1

(A)

(B)

Z4 7.920
 3.780
 Z3 4.140
 3.960
 2.860
 Z2 0

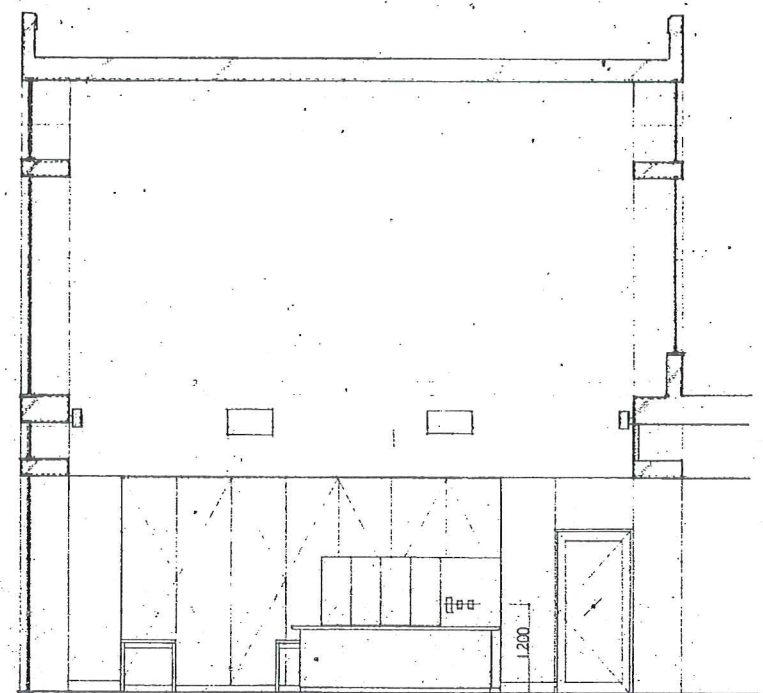
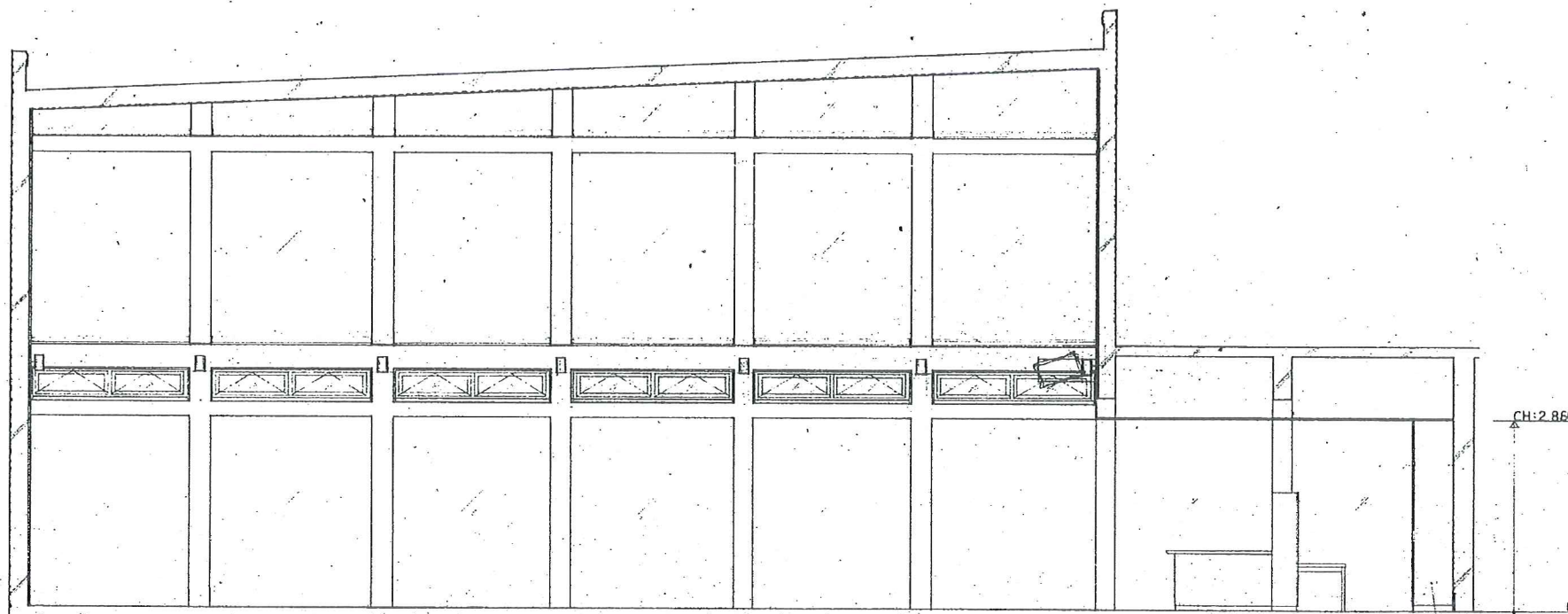

XC11

XC10

XC9

XC8

XC7

YC1

YC2

(C)

(D)

展開図-17 A/13

工事名
 平成8年度町民体育館増築工事
 現場補足図 原図①-9 5-1-50

97.9.5	3/3	21/22
監理事務所	設計主任	担当
衛生第一建築研究所	徳田 電次	徳田 電次

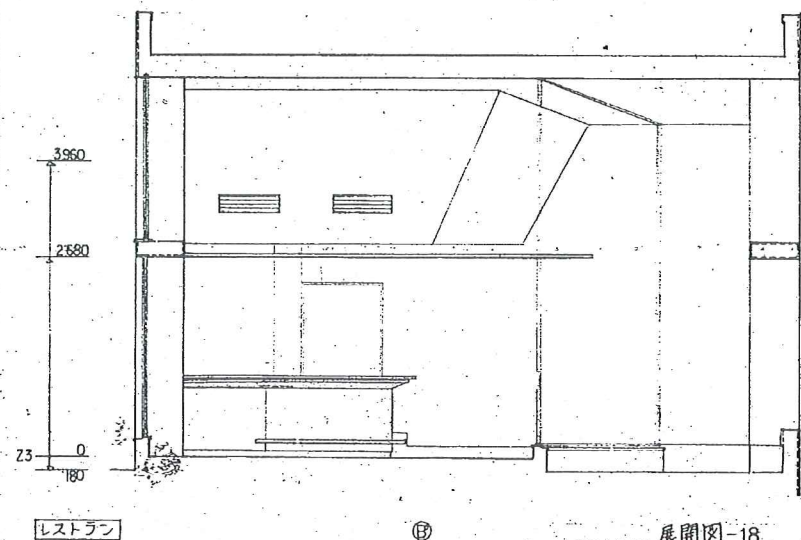
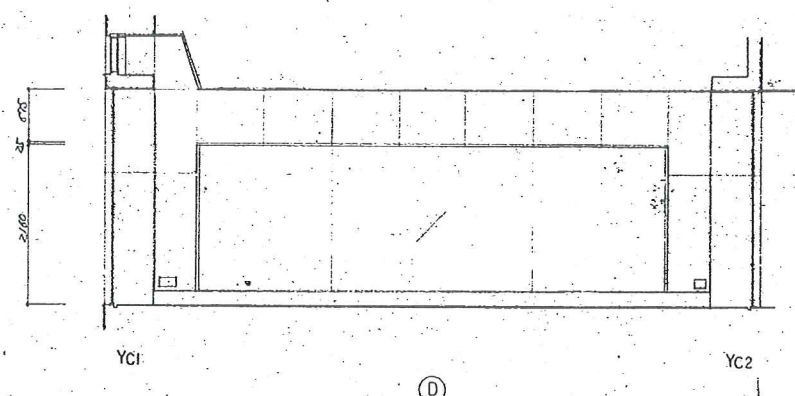
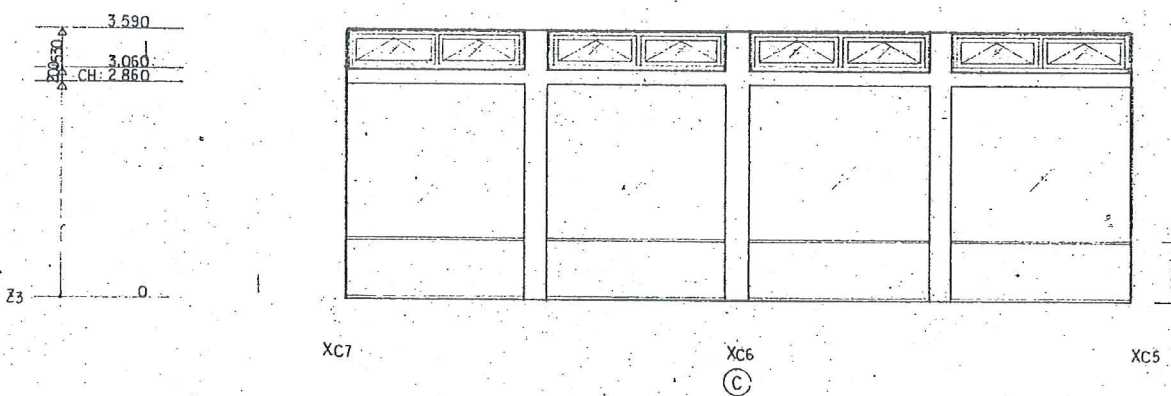
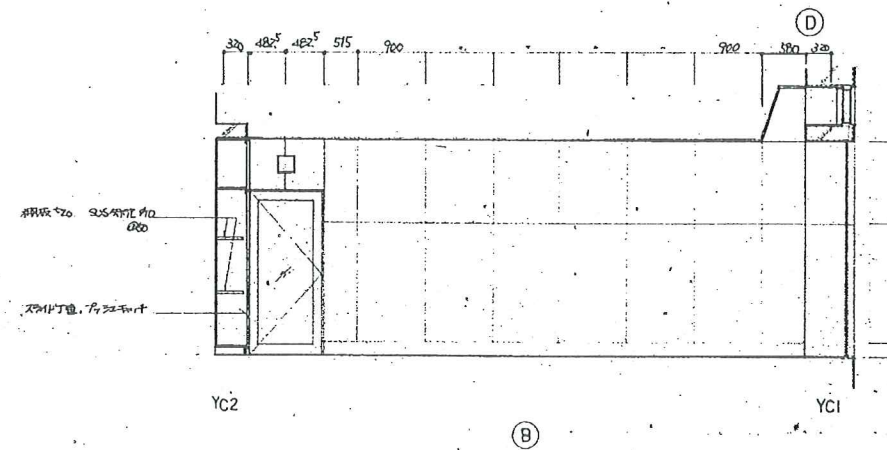
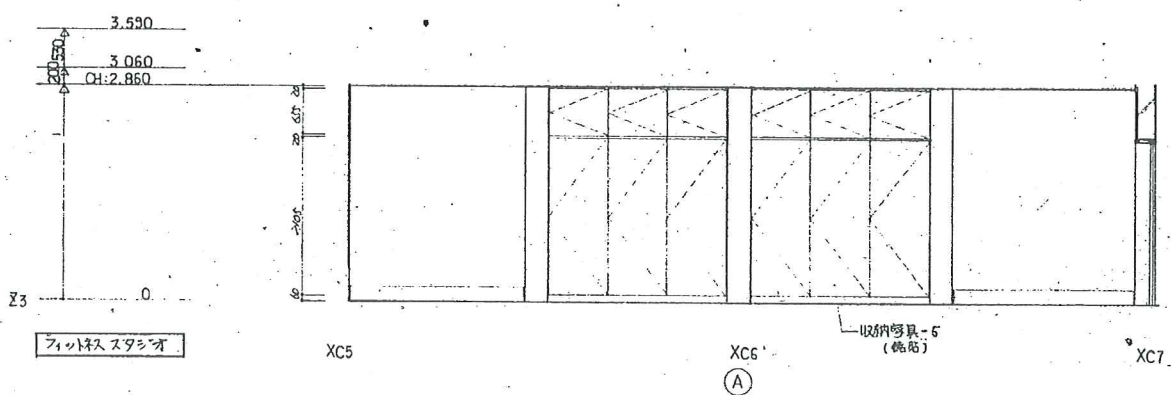
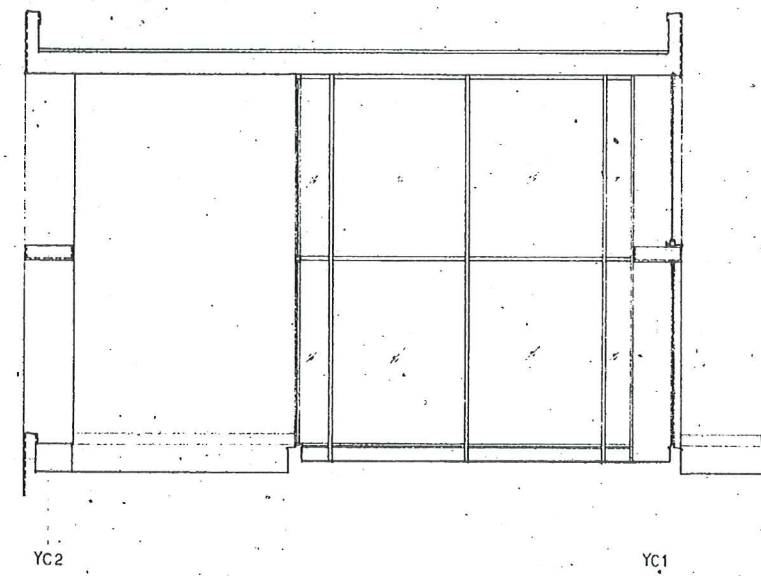
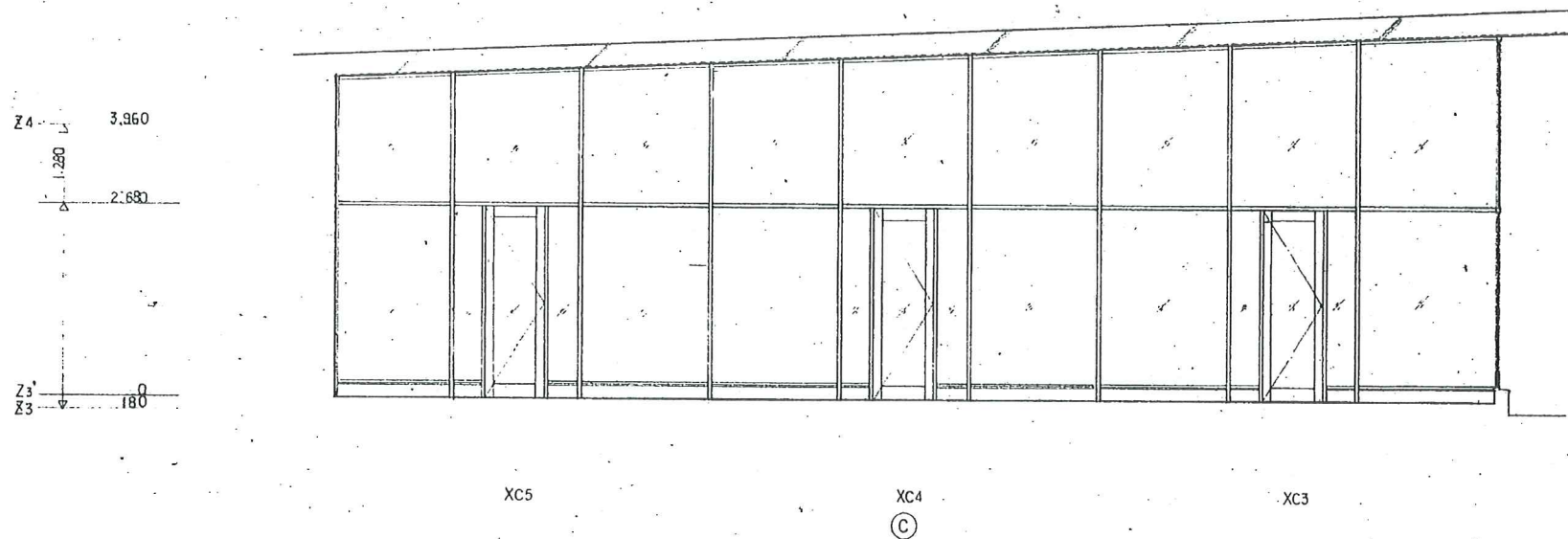
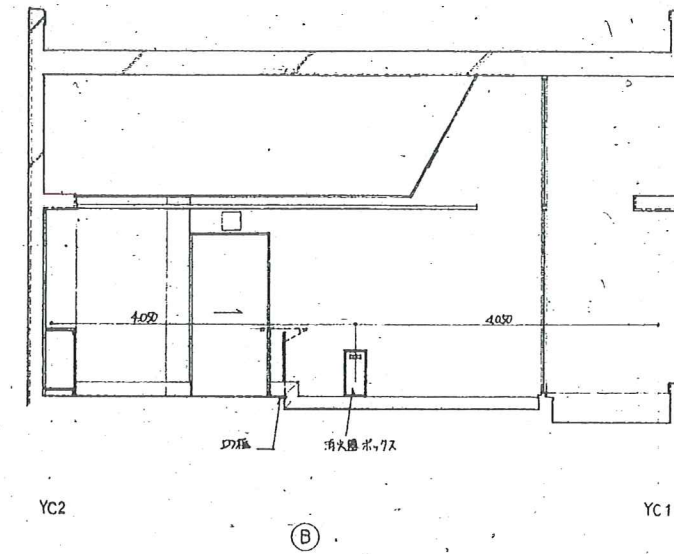
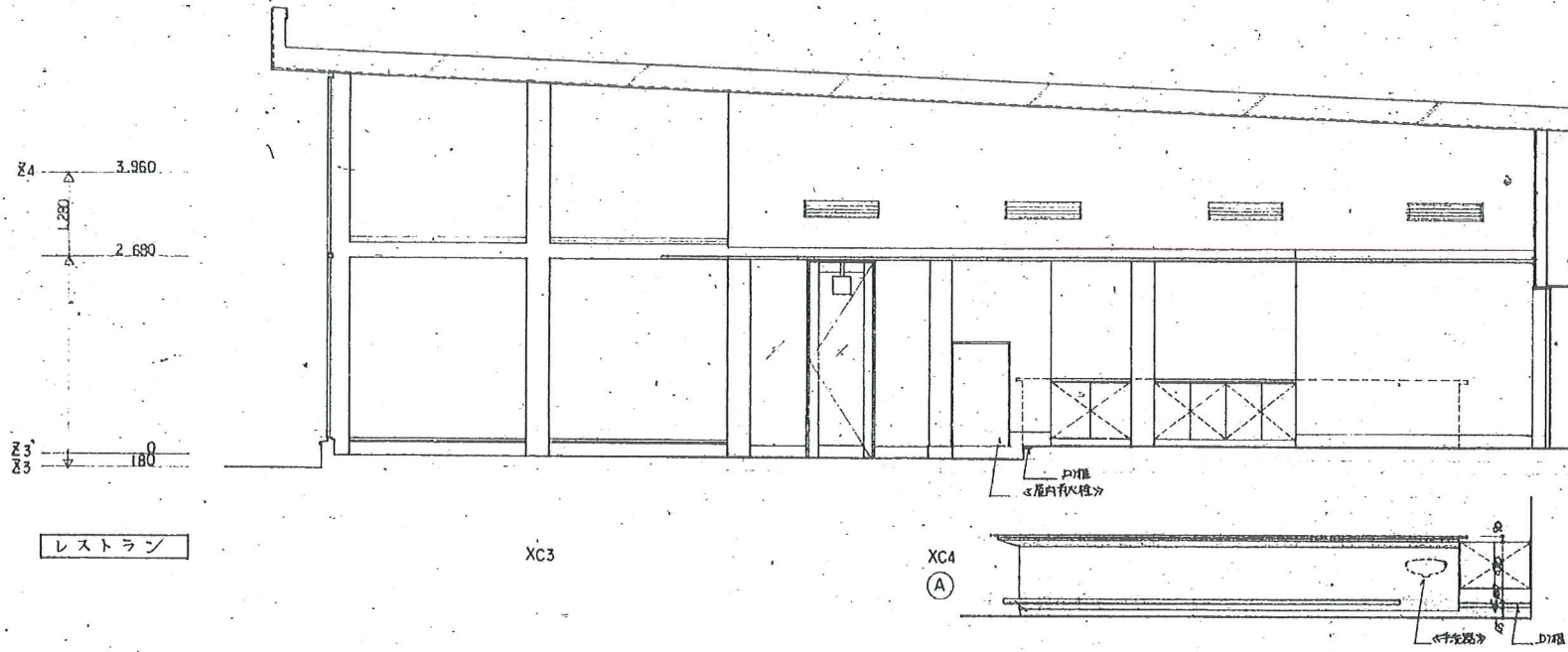

2.850
Z2
0

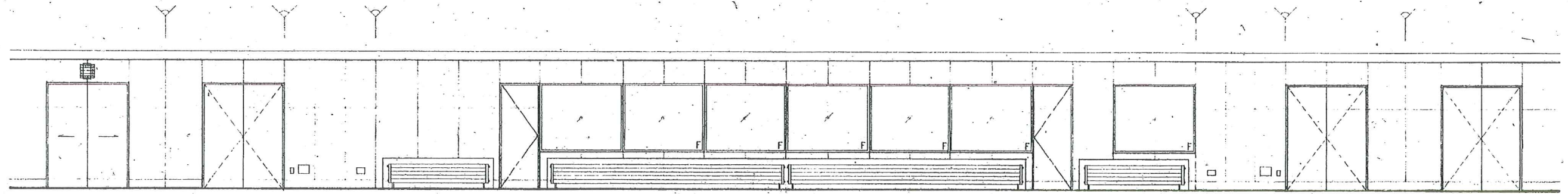

< 通路コート-3 > < EPS-1 > < 通路コート-1 > < 通路コート > < 通路コート > < 通路コート > < 通路コート > < 通路コート > < 通路コート > < EPS-2 > < 通路コート-4 >

Y00
A

2.850
Z2
0

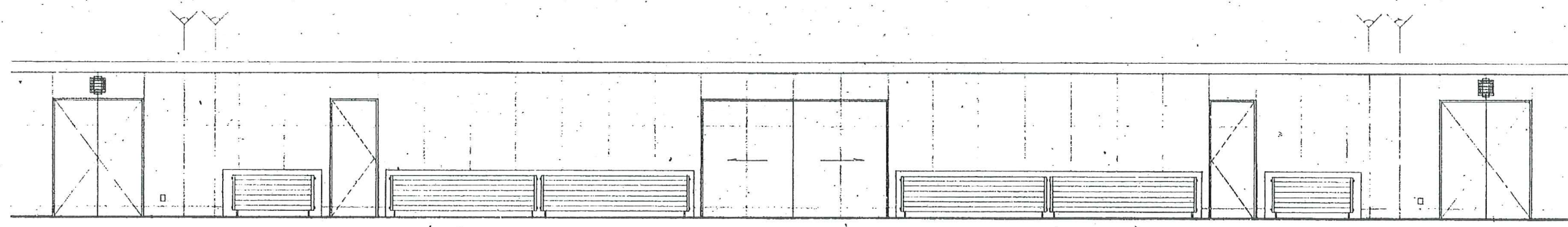

< 通路コート-2 > < 通路コート-3 > < 通路コート-1 > < 通路コート-4 > < 通路コート-1-2 >

Y00
B

2.850
Z2
0

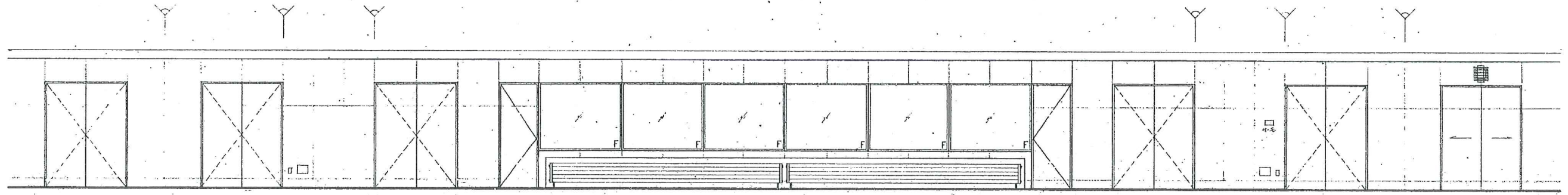

< 通路コート-5 > < EPS-4 > < 通路コート-2 > < 通路コート > < 通路コート-3 > < EPS-3 > < 通路コート-3 >

Y00
C

2.850
Z2
0

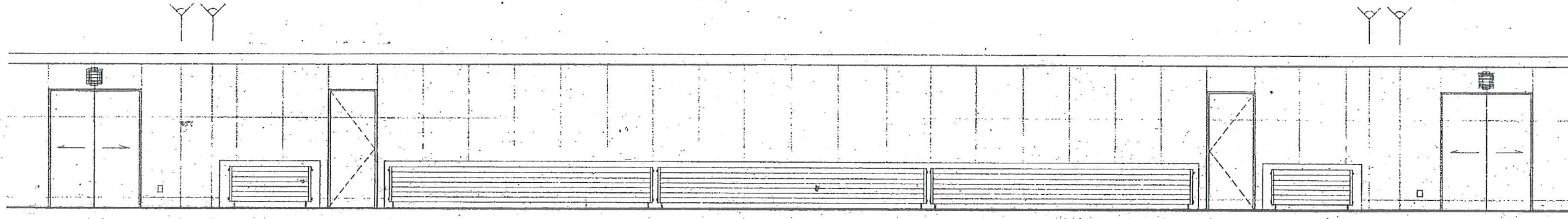

< 通路コート-3 > < EPS-6 > < EPS-5 > < 通路コート-3 >

Y00
D

展開図-19 A/15

工事名
平成8年度町民体育館建設工事
現場補足図 基礎図 D-1 S-1.50

97.9.5	監理事務所	主任	佐藤
	設計事務所	主任	Sakio
	設計事務所	主任	佐藤

2.913
2.367
100
0

本館室

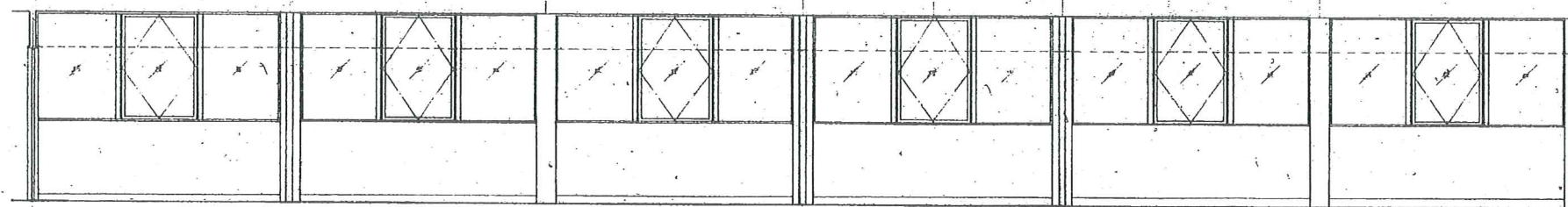

(A) XD0

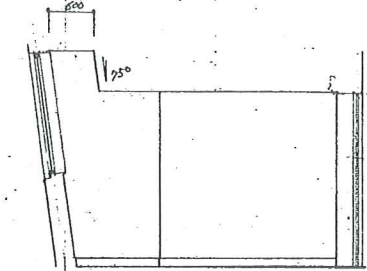

(B)

2.913
2.367
100
0

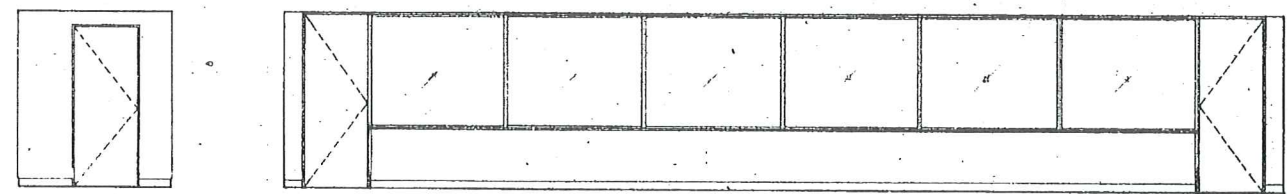

(C)

XD0

(C)

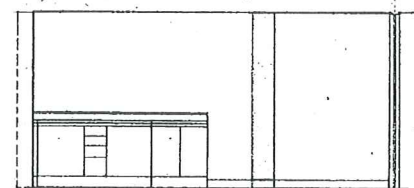

湯浴室

(A)

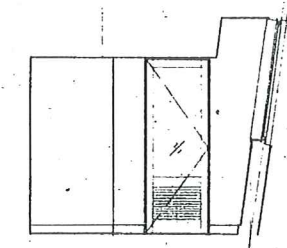

(A)

2.913
2.367
100
0

遊戯室

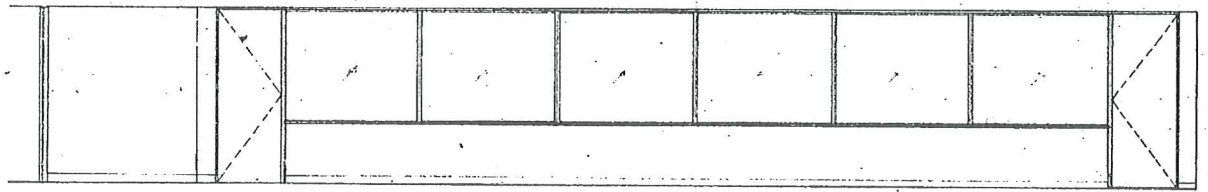

XD0

(A)

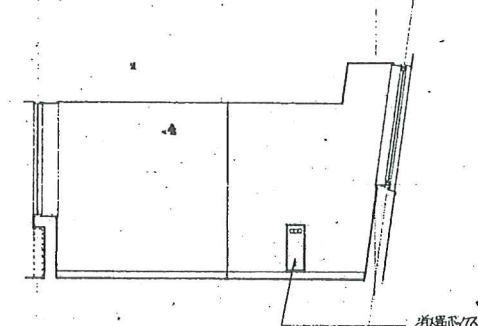

(B)

2.367
100
0

放送室

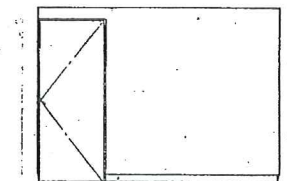

(A)



(B)

2.913
2.367
100
0

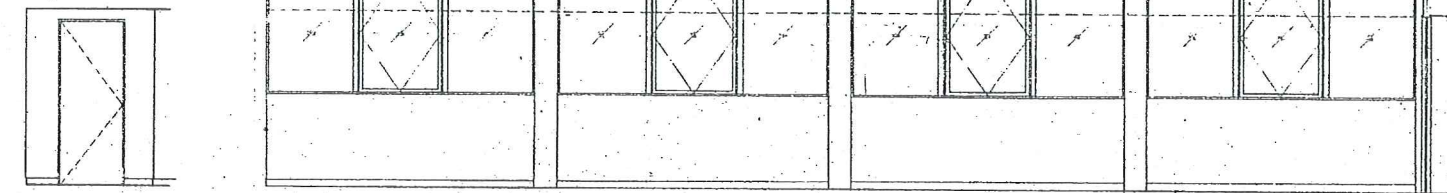

(C)

XD0

(C)

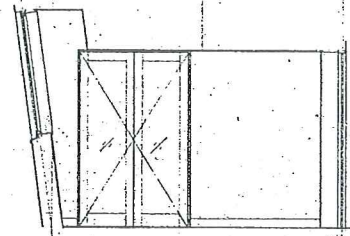

(D)

2.367
100
0

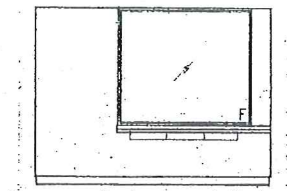

(C)

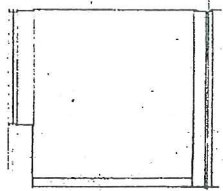

(D)

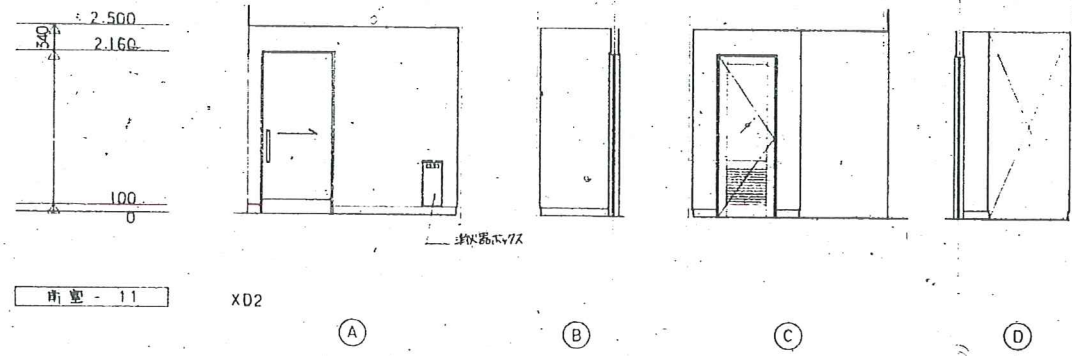

前室-11

XD2 (A) (B) (C) (D)

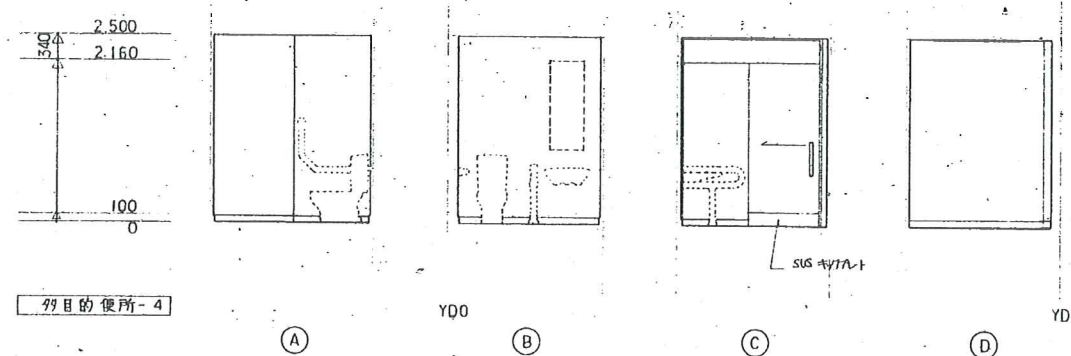

男目的便所-4

(A) (B) (C) (D) YD0

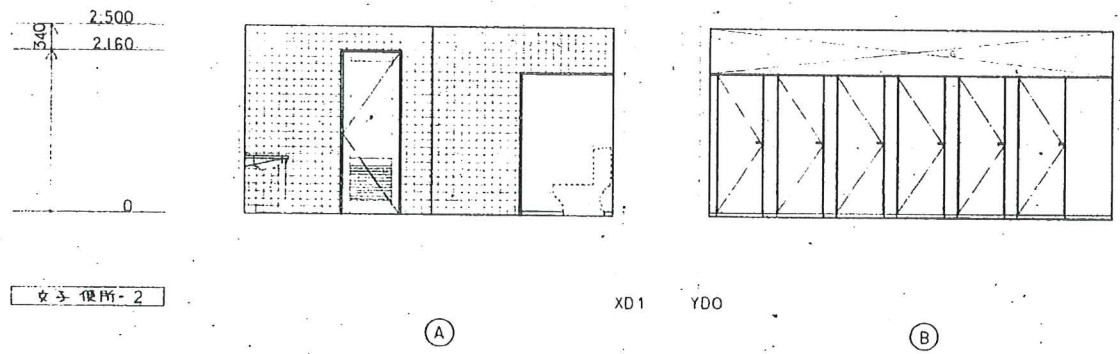

女子便所-2

(A) (B) (C) (D) XD1 YD0

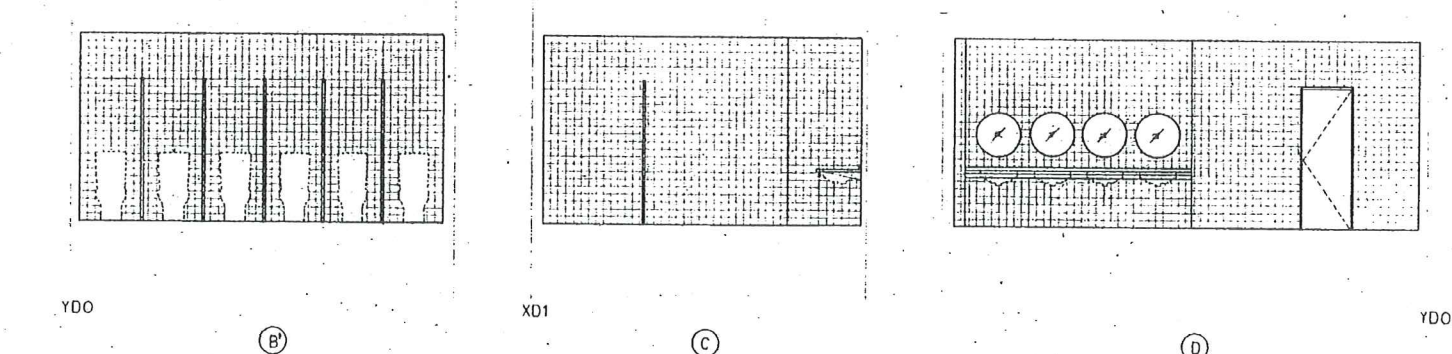

男子目的便所-3

(A) (B) (C) (D) YD0

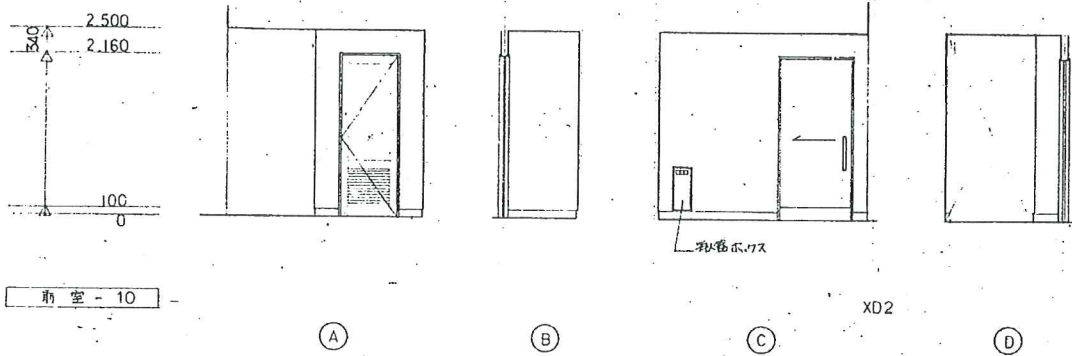

前室-10

(A) (B) (C) (D) XD2

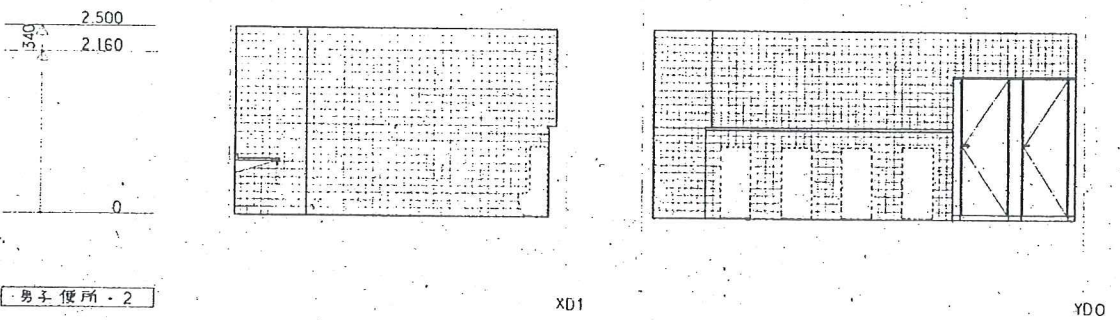

男子便所-2

(A) (B) (C) (D) XD1 YD0

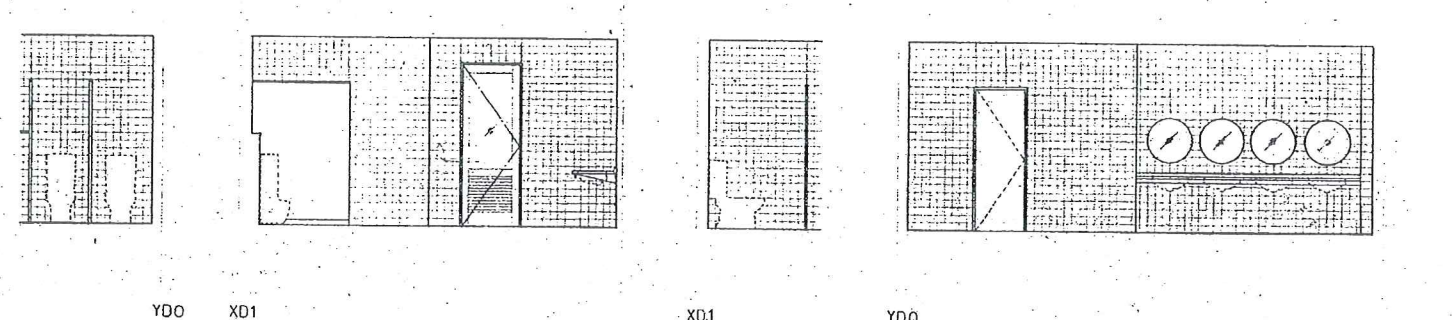

(A) (B) (C) (D) XD1 YD0

27.9.5.	5/1
監理事務所	主任 担当
創成第一建築研究所	建築 担当
	建築 担当

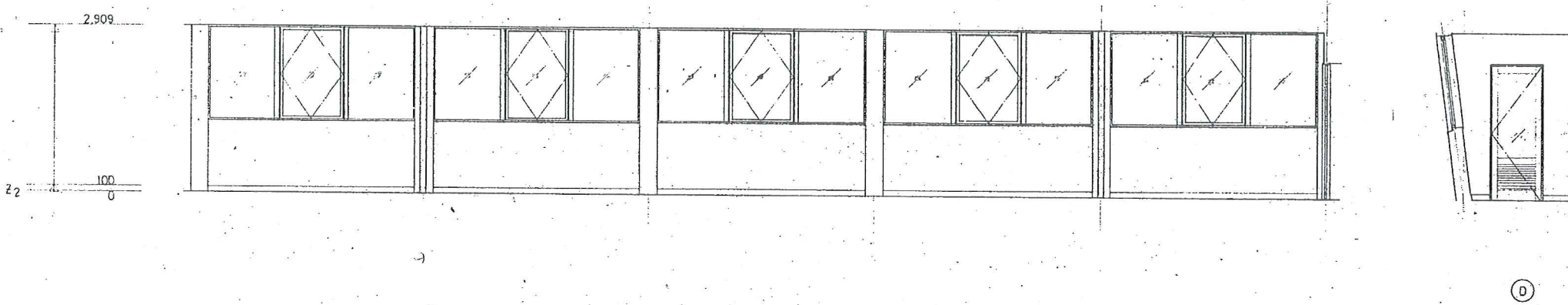
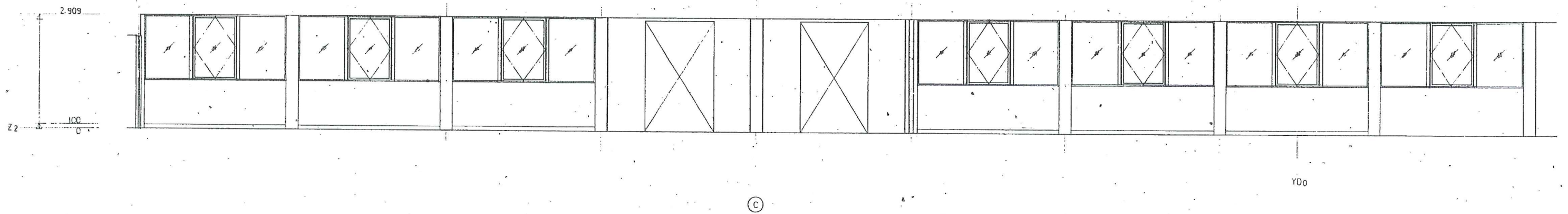
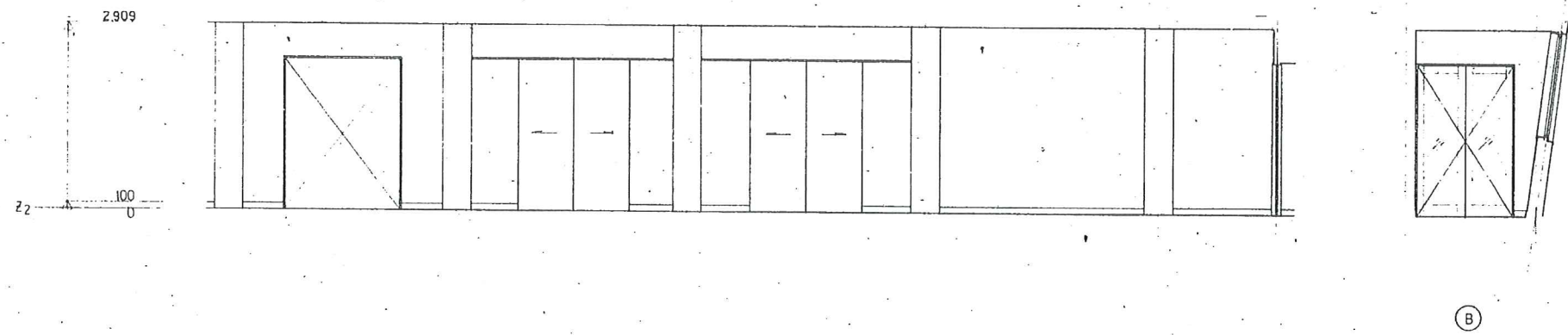
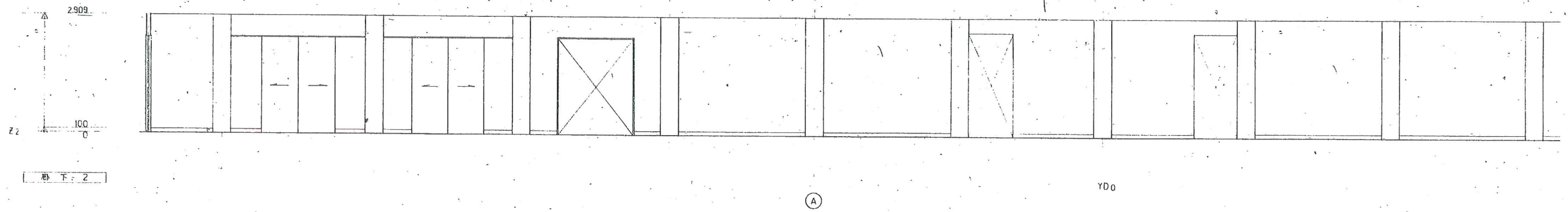

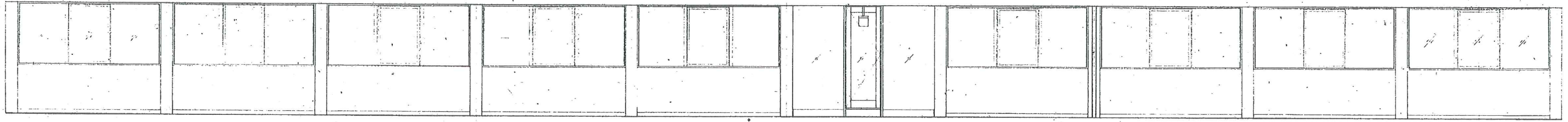

④ (A) (C棟隠扉組-2) YD0 ①

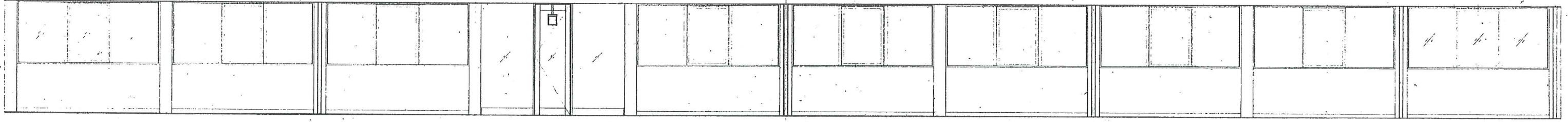

① (B) (明扉/障子組) XD0 ②

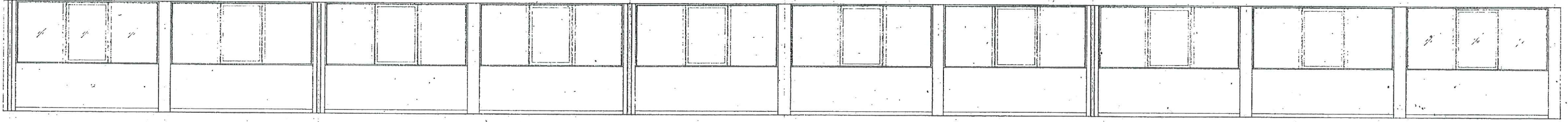

② (C) YD0 ③

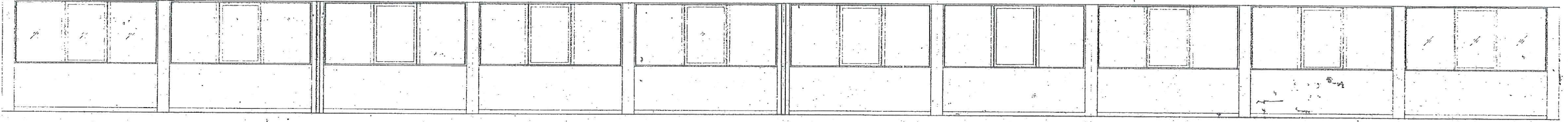

③ (D) XD0 ④

展開図-23 A/79

現場補足図

97.9.5

工期名 平成8年度町民体育館建設工事

設計者 住友建設研究所

現場補足図

整理番号	場所	職名	主任	担当
		構造	電気	機械

展開図 ④-5 S:1/50

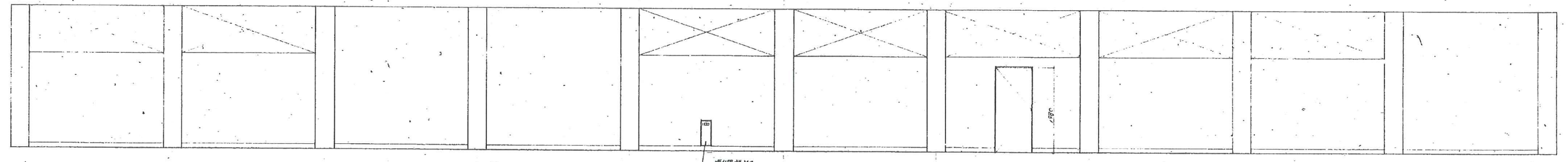

YD0

XD0

(A)

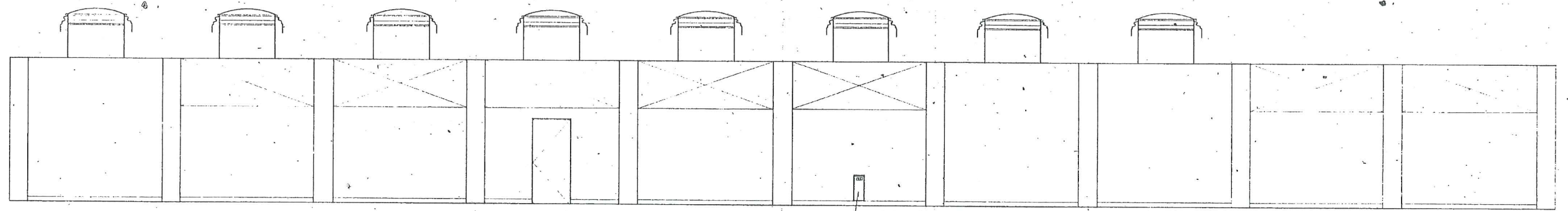

XD0

YD0

(B)

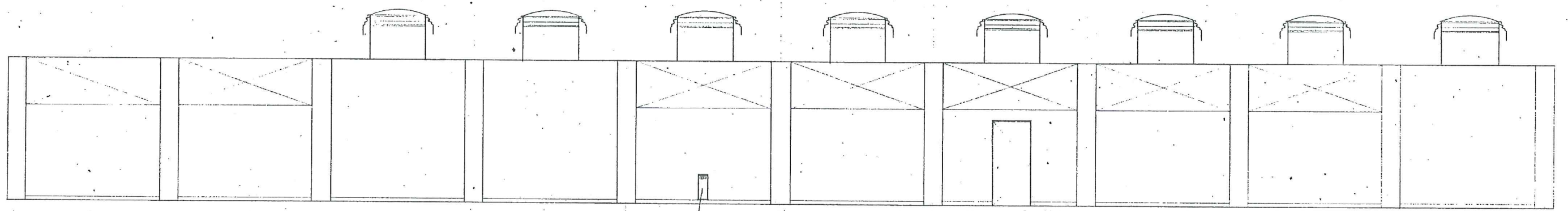

YD0

XD0

(C)

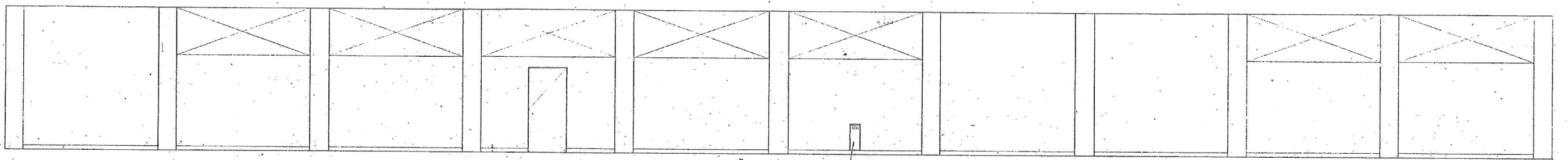

XD0

(D)

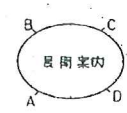

展開図-24 A/80
 87.2.5 YD0
 尺明図①-6
 監理事務所 藤野 主任 担当
 針生承一建築研究所 藤野 主任 担当
 現場補足図

工務名	針生承一建築研究所	藤野 主任 担当
平成8年度市民体育館建設工事	針生承一建築研究所	藤野 主任 担当

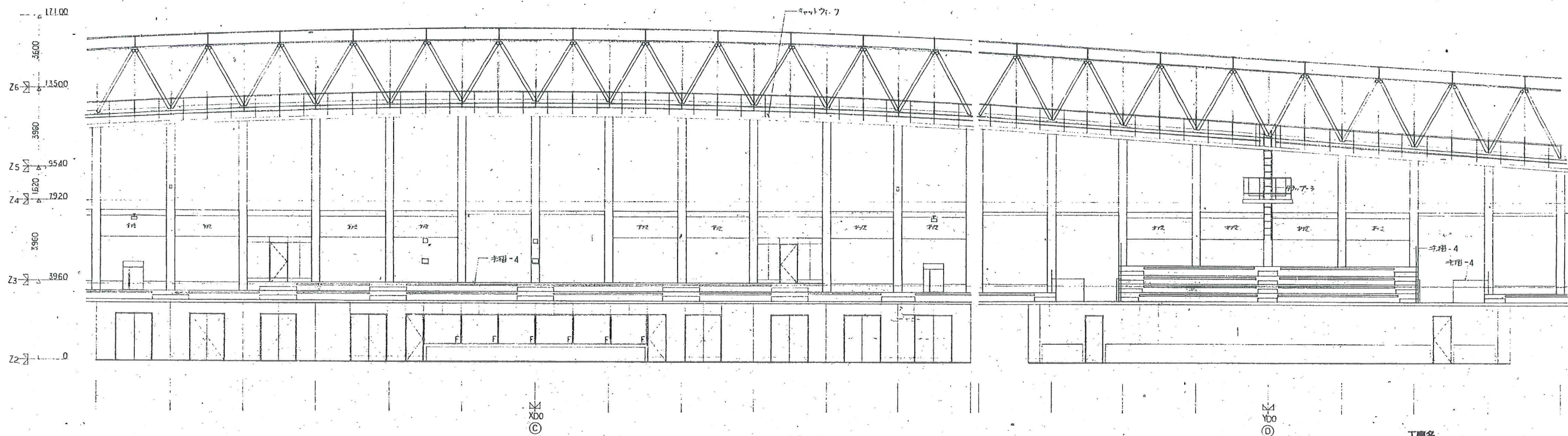
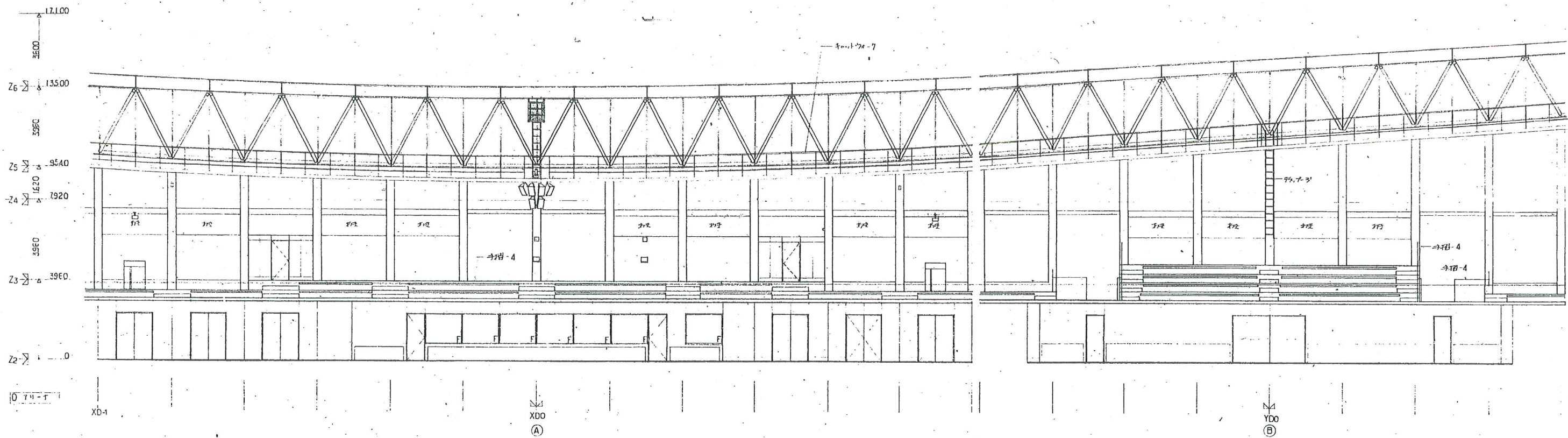

工事名 平成8年度町民体育館建設工事
 平成7年度(仮称)七ヶ浜健康
 総合スポーツセンター建設工事
 図面名 展開図-25
 縮尺 1:100
 設計者 創生承一建築研究所
 81

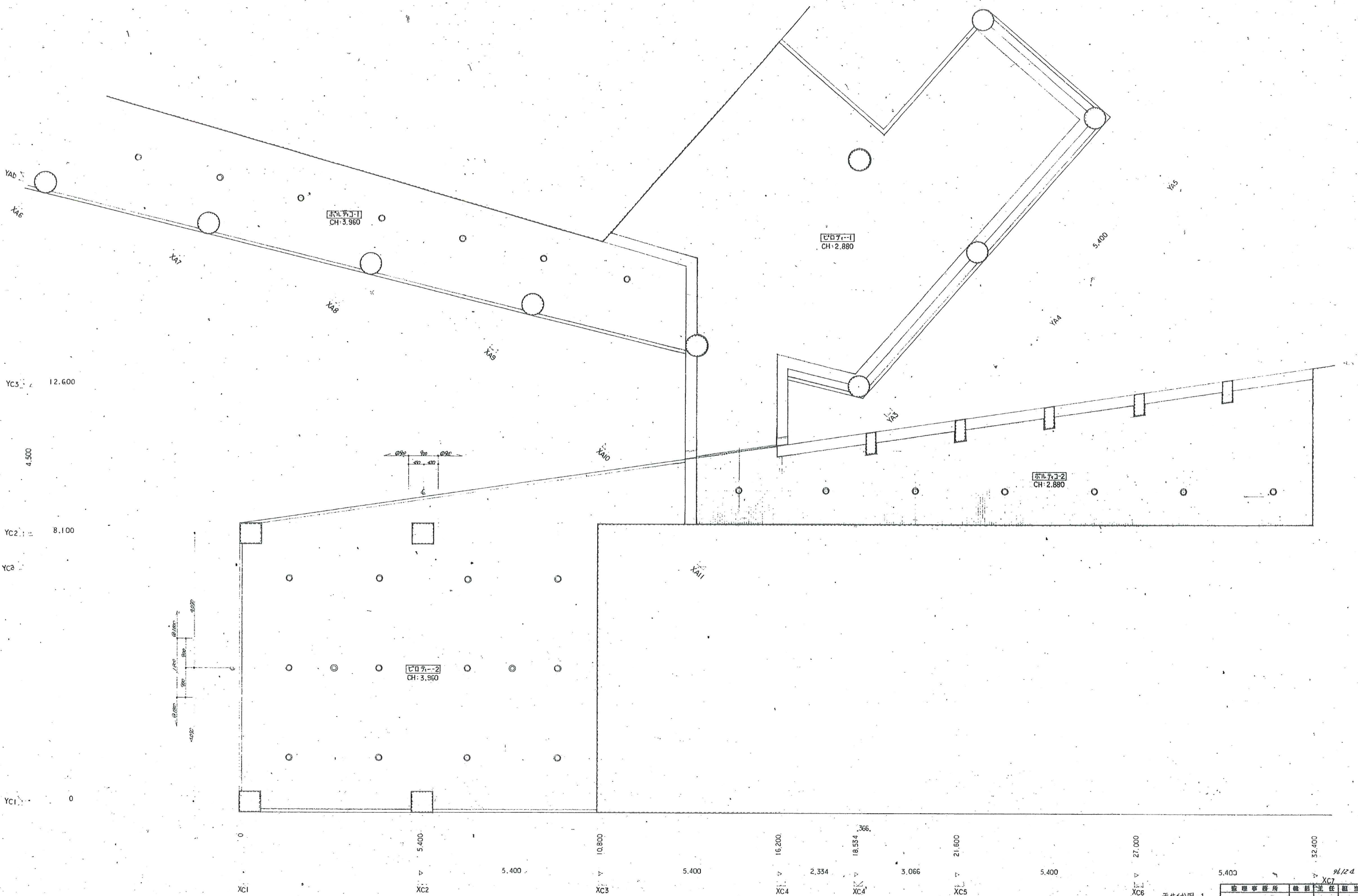

YC3 = 12.600
 4.500
 YC2 = 8.100
 YC1 = 0

XC1 XC2 5.400 XC3 10.800 XC4 16.200 XC5 21.600 XC6 27.000 XC7 32.400

5.400 2.334 3.066 5.400 5.400

天井伏図-1
 A/82
現場補定図
 天井伏図
 S-1/50

監理事務所	設計主任	担当
付生永一建築研究所	朝倉 龍也	電氣 機械

2011.10.10

98/24

XC7

電1

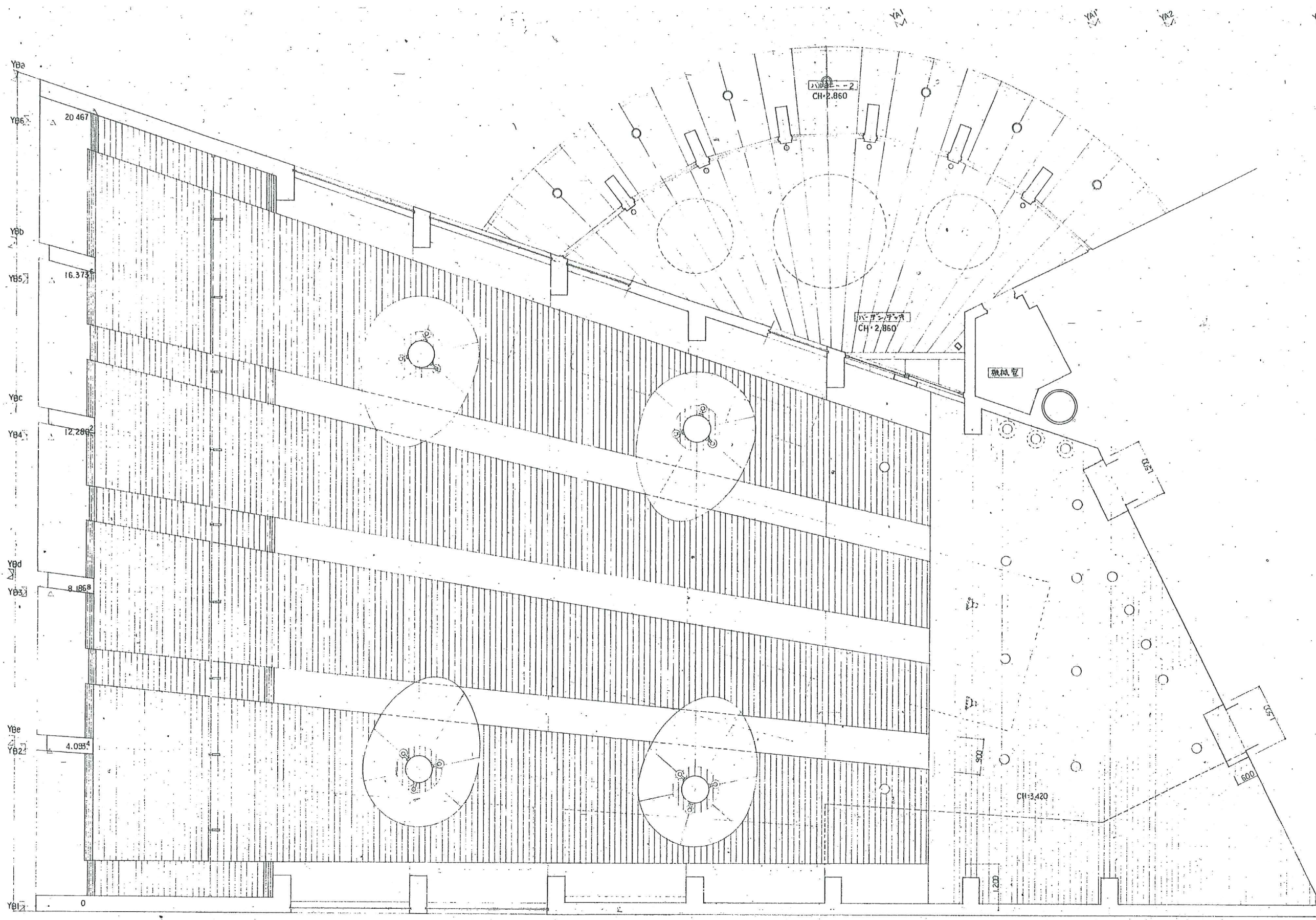

- 0
- XB1
- 3.600
- XB2
- 7.200
- XB3
- 10.800
- XB4
- 14.400
- XB5
- 18.000
- XB6
- 21.600
- XB7
- 3.600
- XB8
- 25.200
- XB9
- 31.237

工務局
 平成8年度市民体育館増設工事
現場補足図
 天井A/B ②2F S'1:30

天井伏図-2 A/83

監理事務所	設計主任	担当
針生承一建築研究所	針生 隆夫	針生 隆夫

YA6 20.700
 YA5 15.300
 YA4 12.600
 YA3 9.900
 YA2 6.300
 YA1 4.500
 YA1 0

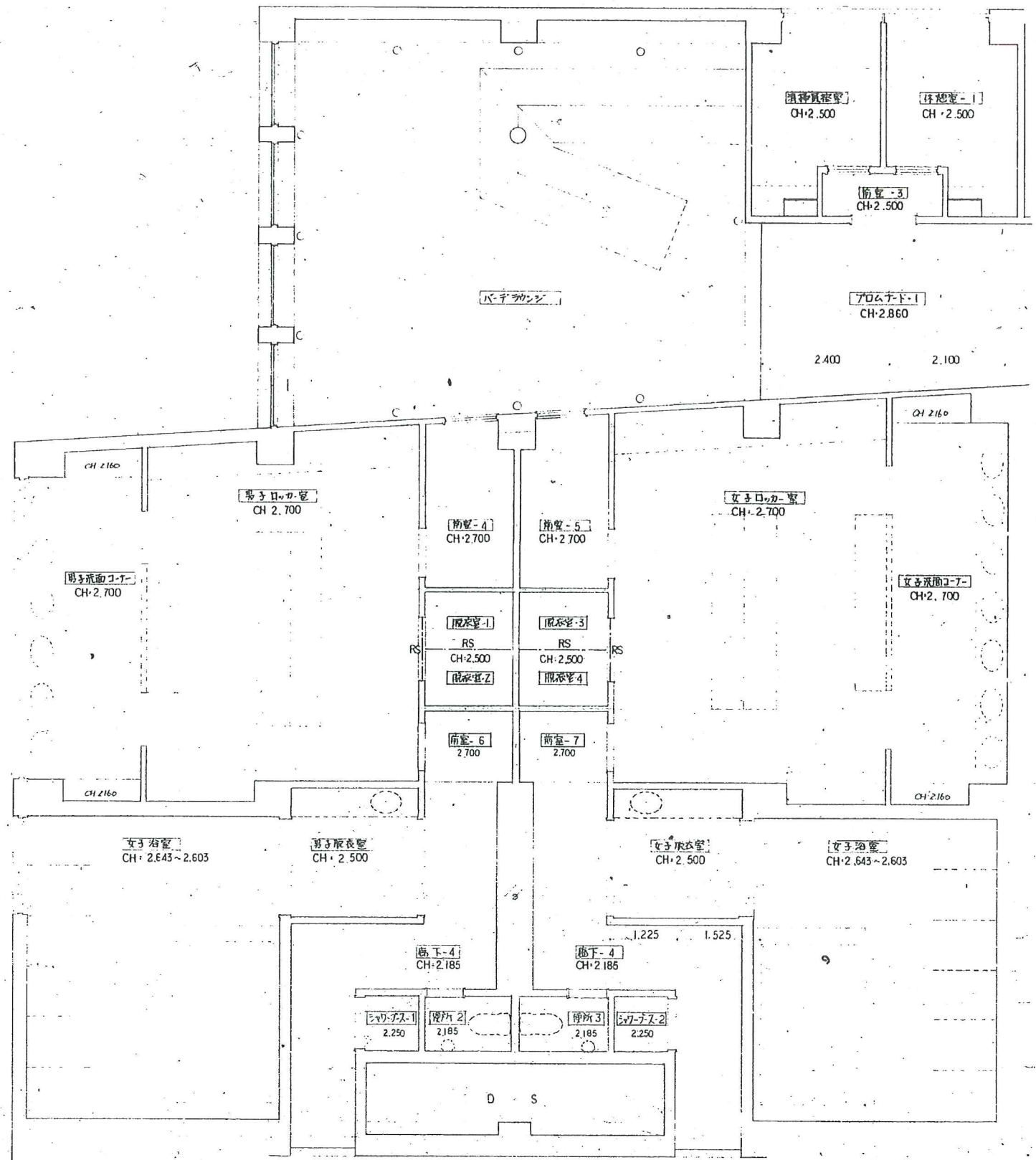

1.550 630 600 1.750
 2.150 2.350

XA1 4.500
 XA2 9.000
 XA3 13.500
 XA4 18.000
 XA5

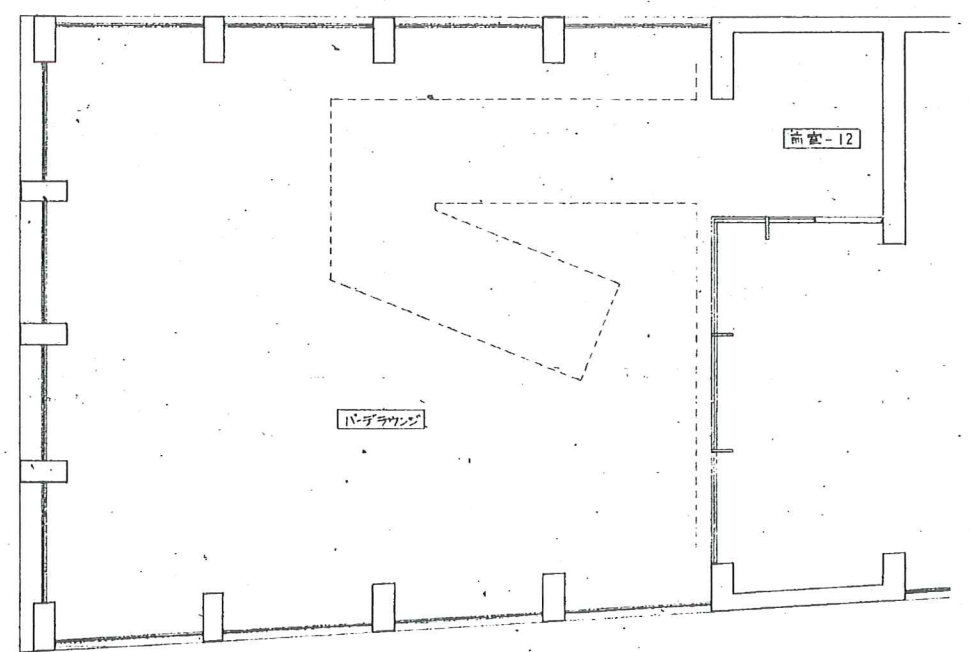

XA2 XA3 XA4

工事名
 平成8年度町民体育館増設工事
 現場補足図

天井伏図-3 A/84

監理事務所	設計主任	担当
針生承一建築研究所	伊藤 昭夫	伊藤 昭夫

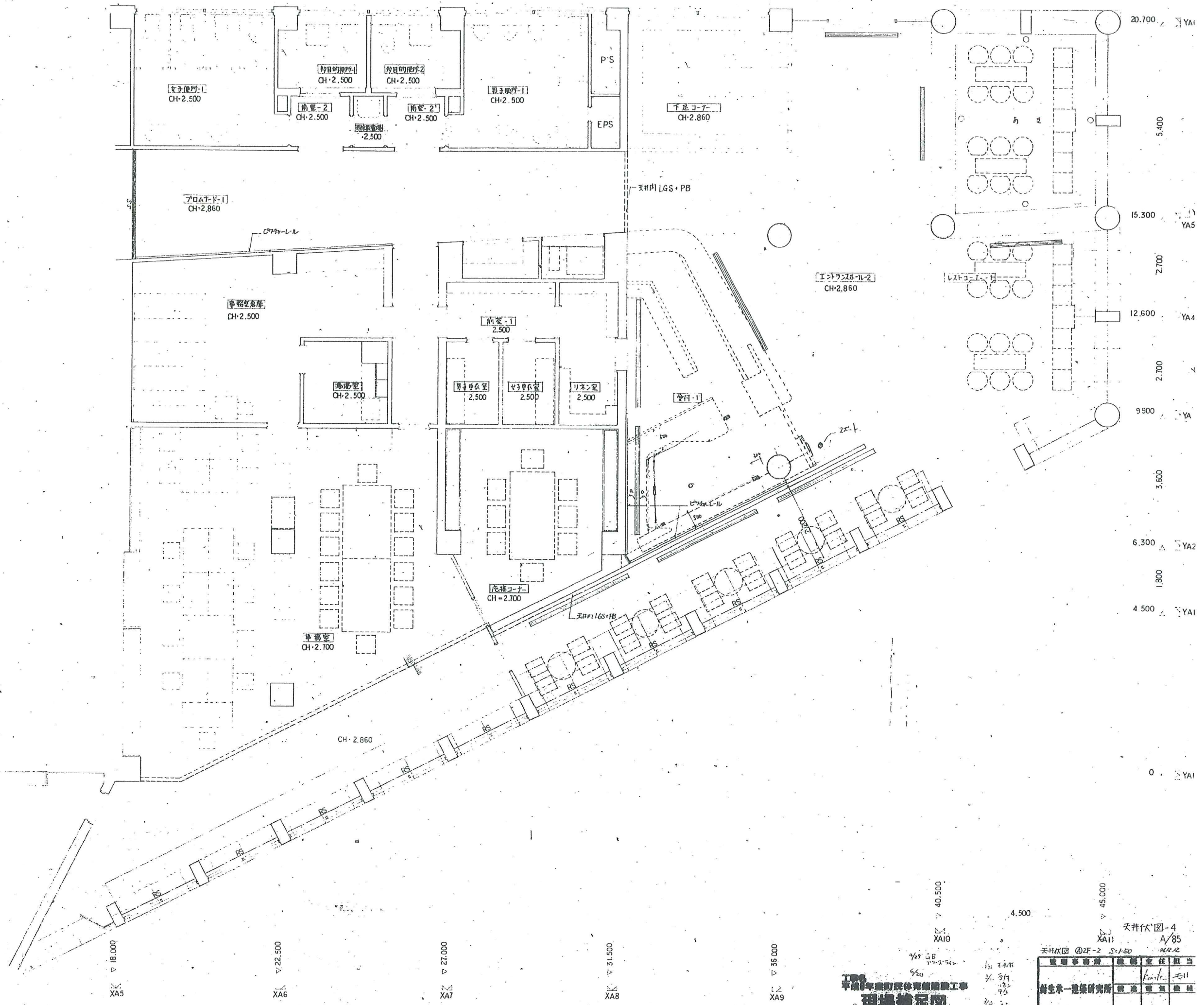

▽ 9.000
XA3

4.500

▽ 13.500
XA4

▽ 18.000
XA5

▽ 22.500
XA6

▽ 27.000
XA7

▽ 31.500
XA8

▽ 36.000
XA9

▽ 40.500
XA10

▽ 45.000
XA11

現場補足図
平瀬製薬有限会社 研究開発棟
2012.05.25

天井図-4
XA11 A/85
@2F-2 S:1.50

監理事務所	監理主任	監理担当
創生第一建築研究所	藤田 隆	藤田 隆

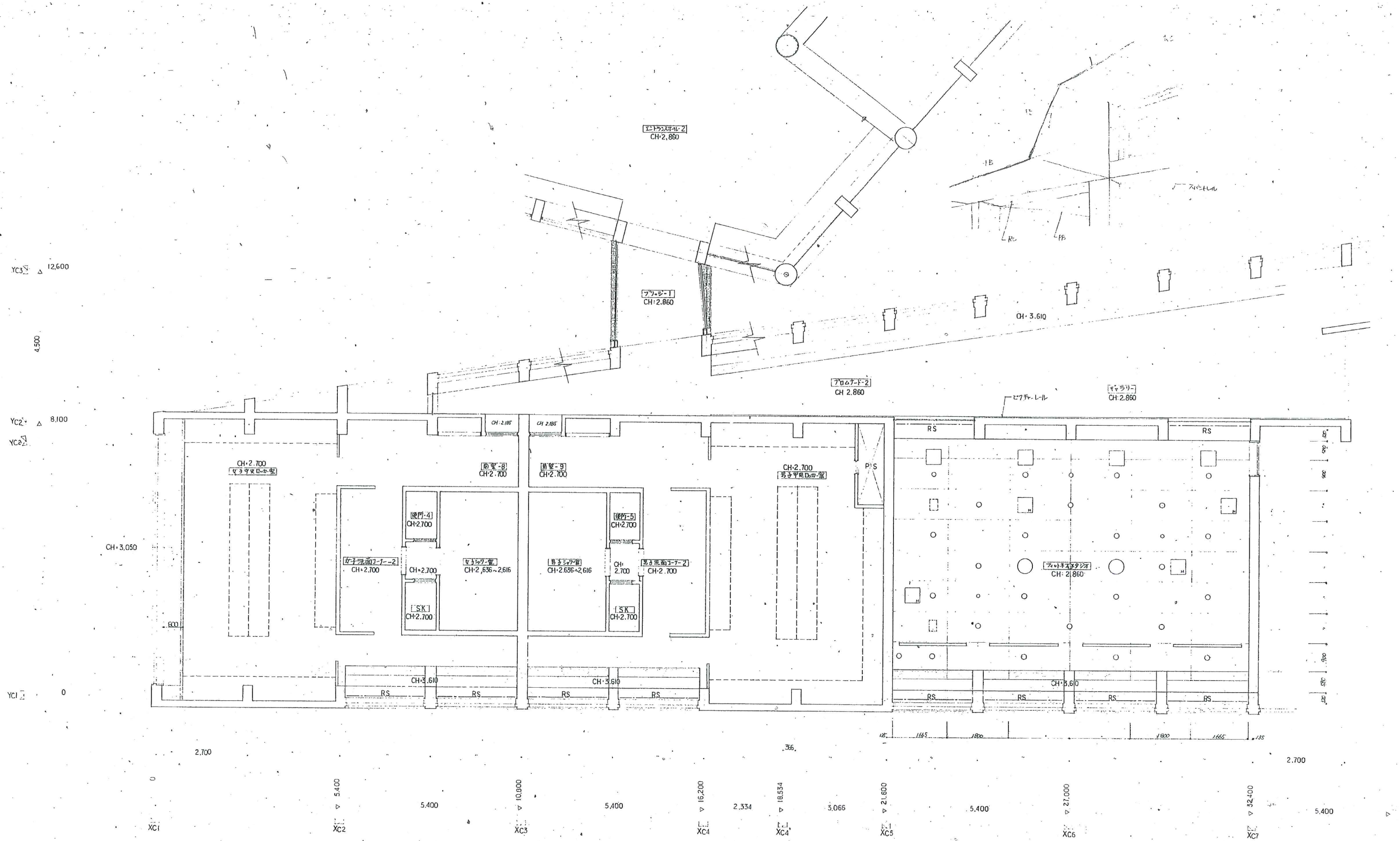

天井伏図-5 A/86
98.12.10.

工事名
平成8年度町民体育館建設工事
現場補足図 天付図 02-1.5.7.52

監理事務所	総務主任	担当
針生承一建築研究所	柳 渡	電 気 機 械

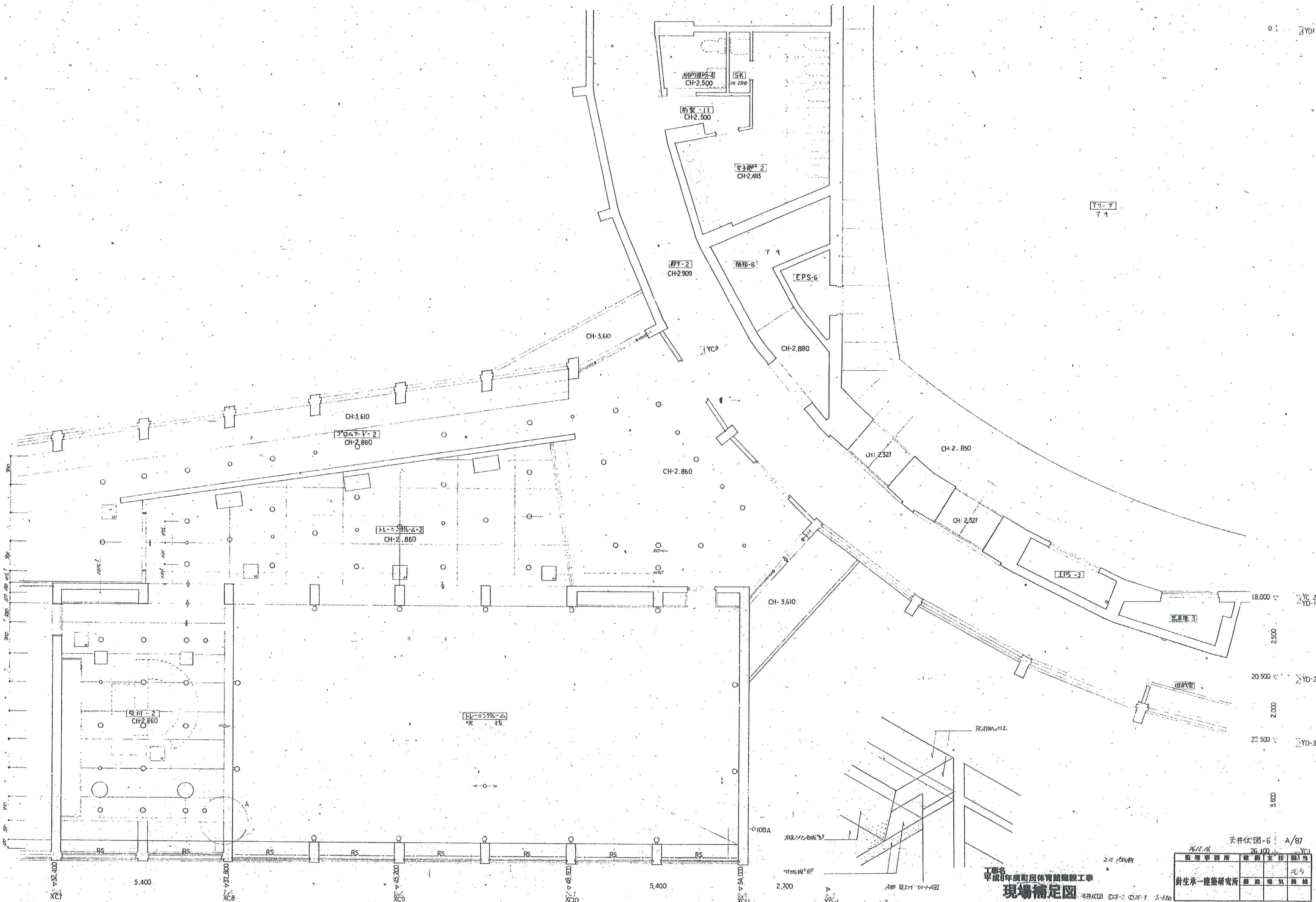

天井伏図-6 A/87
2/12.16 26.100 YC1
2.15 (CONVEY)

監理事務所	建築主任	担当
鈴木 一雄	田中 隆夫	松本 洋

現場補足図 天井伏図 02F-2 02F-1 1/50

YD3 22.500
 2.000
 YD2 20.500
 2.500
 YD1 18.000

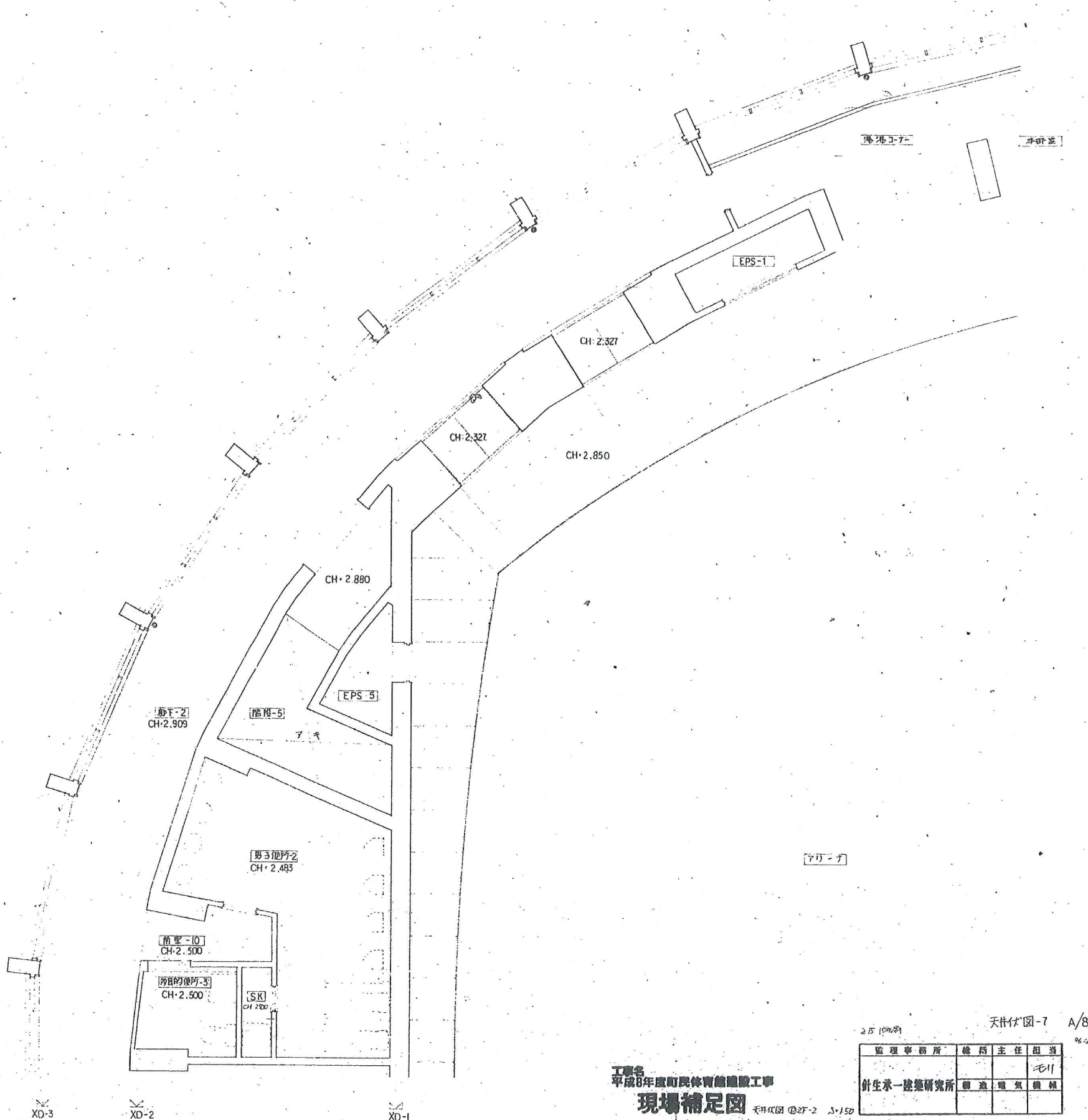

YD0 0

XD-3 XD-2 XD-1

工事名
 平成8年度町民体育館建設工事
現場補足図

天井図 ②2F-2 1/50

2.15 (9/28)

天井図-7 A/88 96.2.23

監理事務所	総務主任担当
針生承一建築研究所	毛川
御池電気機械	

XD0

XD1
A 005/91

5,500

XD2
A 000/52

2,000

XD3
A 000/12

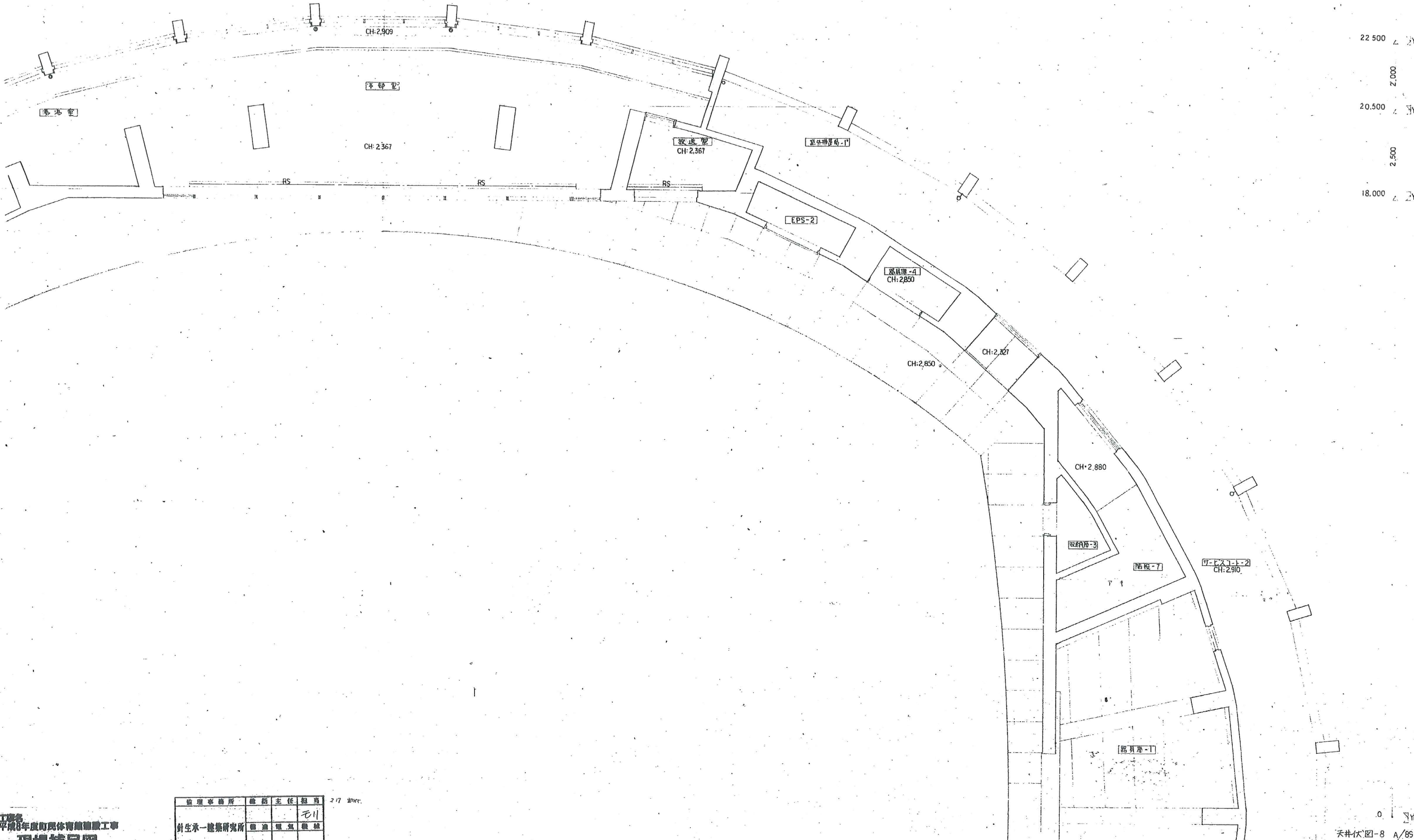

工務局
平成8年度町民体育館建設工事
現場補足図
天井伏図-8 A/85

監理事務所	職務	主任	担当
針生承一建築研究所	監理	電気	機械
		尾川	

2/7 2017